

VIDOS

Wideodomofon z serii **IPX**

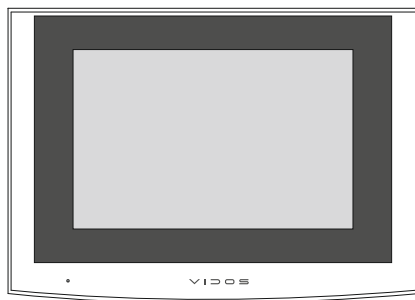

Monitor M100 / M100-X

ZASTRZEŻENIA PRAWNE

Opisywany produkt wraz z jego sprzętem i oprogramowaniem sprzętowym jest kompletny. Nie udzielamy gwarancji w odniesieniu do wartości handlowej urządzenia, jego zadowalającej jakości, przydatności do określonego celu i nienaruszenia praw osób trzecich. Firma Vidos, jej dyrektorzy, kierownicy, pracownicy lub dystrybutorzy nie ponoszą odpowiedzialności za szkody, w tym między innymi za szkody z powodu utraty zysków biznesowych, przerw w działaniu sprzętu lub utraty danych czy dokumentacji związanych z używaniem tego produktu, nawet jeśli nasza firma została powiadomiona o możliwości wystąpienia takich szkód. W przypadku produktu z dostępem do Internetu korzystanie z produktu odbywa się całkowicie na własne ryzyko. Nasza firma nie ponosi odpowiedzialności za nieprawidłowe działanie, naruszenie prywatności lub inne szkody wynikające z cyberataków, ataków hakerów, wirusów lub innych zagrożeń internetowych, jednak w razie potrzeby zapewniamy niezbędne wsparcie techniczne. Nasza firma nie ponosi odpowiedzialności za użycie tego produktu do celów niezgodnych z prawem. W przypadku jakichkolwiek konfliktów między niniejszą instrukcją a obowiązującym prawem, pierwszeństwo ma to ostatnie.

W razie jakichkolwiek pytań prosimy o kontakt z działem serwisu firmy Vidos. Dane kontaktowe znajdują się na stronie Vidos.pl w zakładce „kontakt”, lub na ostatniej stronie niniejszej instrukcji.

DEKLARACJA ZGODNOŚCI UE



Niniejszy produkt i ewentualnie dostarczone z nim akcesoria są oznaczone symbolem „CE”, potwierdzającym zgodność z obowiązującymi zharmonizowanymi normami europejskimi, wymienionymi w dyrektywie EMC 2014/30/UE, dyrektywie LVD 2014/35/UE, dyrektywie RoHS II 2011/65/UE + RoHS III 2015/863.



Dyrektywa 2012/19/EU + 2024/884 (WEEE): Produkty oznaczone tym symbolem nie mogą być utylizowane jako niesortowane odpady komunalne w Unii Europejskiej. Aby zapewnić odpowiedni recykling, należy zwrócić ten produkt do lokalnego dostawcy po zakupie nowego, równoważnego sprzętu lub zutylizować go w wyznaczonych punktach zbiórki. Więcej informacji można znaleźć na stronie: www.recyclethis.info

Rozporządzenie 2023/1542 dotyczące baterii: Ten produkt zawiera baterię, której nie wolno wyrzucać razem z niesortowanymi odpadami komunalnymi w Unii Europejskiej. Zapoznaj się z dokumentacją produktu, aby uzyskać szczegółowe informacje o baterii. Bateria oznaczona jest odpowiednim symbolem, który może zawierać oznaczenie metali ciężkich, takich jak kadm (Cd) lub ołów (Pb). Aby zapewnić prawidłowy recykling, zwróć baterię dostawcy lub oddaj do wyznaczonego punktu zbiórki. Więcej informacji można znaleźć na stronie: www.recyclethis.info

NIEBEZPIECZEŃSTWA

- Wszystkie operacje elektroniczne powinny być ściśle zgodne z przepisami bezpieczeństwa elektrycznego, przepisami przeciwpożarowymi i innymi powiązаныmi przepisami w danym regionie.
- Należy używać zasilacza dostarczonego przez renomowaną firmę. Pobór energii nie może być mniejszy niż wymagana wartość.
- Upewnij się, że zasilanie zostało odłączone przed podłączeniem, zainstalowaniem lub demontażem urządzenia.
- Jeśli produkt jest instalowany na ścianie lub suficie, urządzenie musi być stabilne.
- Jeśli z urządzenia wydobywa się dym, nieprzyjemny zapach lub hałas, natychmiast wyłącz zasilanie i odłącz kabel zasilający, a następnie skontaktuj się z serwisem.
- Jeśli produkt nie działa prawidłowo, skontaktuj się ze sprzedawcą lub najbliższym centrum serwisowym. Nigdy nie próbuj samodzielnie rozmontowywać urządzenia. (Nie ponosimy odpowiedzialności za problemy spowodowane przez nieautoryzowane naprawy lub konserwacje.)

OSTRZEŻENIA

- Nie upuszczaj urządzenia, ani nie poddawaj go wstrząsom. Unikaj instalacji urządzenia na powierzchniach drgań lub w miejscach narażonych na wstrząsy (może to spowodować uszkodzenie sprzętu).
- Nie umieszczaj urządzenia w bardzo gorących lub skrajnie zimnych miejscach (sprawdź specyfikację urządzenia w celu potwierdzenia właściwej temperatury pracy). Nie wystawiaj go również na działanie wysokiego promieniowania elektromagnetycznego i w miejscach wysoce zakurzonych.
- Nie kieruj urządzenia na słońce ani na bardzo jasne miejsca. W takim przypadku może wystąpić rozmazanie (co nie jest wadą), a także obniżenie wytrzymałości czujnika ruchu w tym samym czasie.
- Używaj miękkiej i suchej ściereczki do czyszczenia powierzchni wewnętrznych i zewnętrznych pokrywy urządzenia. Nie używaj alkalicznych detergentów.
- Zachowaj wszystkie opakowania po produkcie do wykorzystania w przyszłości. Transport bez oryginalnego opakowania może spowodować uszkodzenie urządzenia i prowadzić do dodatkowych kosztów.
- Gwarancja nie dotyczy wad produktu i usterek powstałych w wyniku niewłaściwego montażu (tzn. w sprzeczności z niniejszym dokumentem).
- Gdy nie zostaną spełnione odpowiednie warunki montażu, woda może dostać się do wnętrza urządzenia i uszkodzić elektronikę.

Zastrzeżenia prawne.....	1
Deklaracja zgodności UE.....	1
Niebezpieczeństwa i ostrzeżenia.....	2
Spis treści	3
1. Zawartość opakowania.....	4
2. Cechy produktu	5
3. Opis urządzenia	6
4. Montaż	7
5. Schematy połączeń.....	7
6. Konfiguracja monitora	12
7. Obsługa wideodomofonu	13
8. Ustawienia monitora	15
8.1 Menu główne	15
8.2 Menu połączeń	16
8.2.1 Spis połączeń	17
8.2.2 Ustawienia połączeń	17
8.2.3 Interkom	18
8.2.4 Ustawienia SOS	20
8.3 Kontakty	20
8.4 Wiadomości	21
8.5 Funkcja podglądu	21
8.5.1 Dodawanie kamery IP	22
8.6 Pamięć	23
8.7 Tryb Nie przeszkadzać	23
8.8 Funkcje alarmowe	24
8.9 Ustawienia	25
8.9.1 Ustawienia ogólne	26
8.9.2 Funkcja Wi-Fi	26
8.9.3 Reset	27
8.9.4 Kontrola dostępu	28
8.9.5 Ustawienia instalatora	28
9. Konfiguracja monitora za pomocą przeglądarki web	30
10. Aplikacja mobilna	32
11. Dane techniczne	40
12. Karta Gwarancyjna	42

1. ZAWARTOŚĆ OPAKOWANIA



Monitor

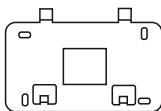

Ramka montażowa



Podręcznik użytkownika



Przewód 2-pinowy



Przewody 8-pinowe



Śruby montażowe
KA M4 x 35 mm



Kołki rozporowe
M4 x 35 mm

WAŻNE!

Zanim przystąpisz do montażu i użytkowania urządzenia prosimy o dokładne zapoznanie się z niniejszą instrukcją obsługi. Jeżeli pojawią się jakiegokolwiek problemy ze zrozumieniem jej treści prosimy o kontakt ze sprzedawcą urządzenia lub producentem. Samodzielny montaż urządzenia i jego uruchomienie jest możliwe pod warunkiem posiadania podstawowej wiedzy z zakresu elektroniki oraz używania odpowiednich narzędzi. Niemniej jednak zalecane jest dokonywanie montażu urządzenia przez wykwalifikowany personel. Producent nie odpowiada za uszkodzenia mogące wyniknąć z nieprawidłowego montażu czy eksploatacji urządzenia, oraz z dokonywania samodzielnych napraw i modyfikacji.

2. CECHY PRODUKTU

Cechy monitora

- 7-calowy ekran dotykowy
- Rozdzielczość 1024x600px.
- Wbudowana karta WiFi umożliwiająca współpracę z aplikacją mobilną (M100-X)
- System operacyjny Linux
- Obsługa 8 wejść alarmowych i 1 wyjścia alarmowego
- Możliwość sterowania alarmem przez aplikację mobilną (M100-X)
- Możliwość sterowania dwoma wejściami (np. furtką i bramą automatyczną)
- Wewnętrzna pamięć flash (100 zdjęć) oraz obsługa karty pamięci microSD do 128GB
- Automatyczne lub ręczne rejestrowanie obrazu
- Interkom wewnętrzny i zewnętrzny
- Obsługa kamery IP i kamery WiFi z protokołem Onvif i rozdzielczość do 1080P
- Kompatybilność z urządzeniami SIP 2.0
- 10 melodii dzwonka, osobno dla każdego wejścia i interkomu
- Regulacja głośności rozmowy i dzwonka
- Menu dostępne w języku polskim i angielskim
- Funkcja „Nie przeszkadzać”
- Zasilanie PoE lub DC 12V
- Możliwość zainstalowania w domach jednorodzinnych i wielorodzinnych

Możliwość rozbudowy systemu

- 2000 lokali w jednym budynku.
- 6 monitorów w 1 lokalu
- 98 budynków z 19 stacjami głównymi i 19 konsolami portierskimi.
- 19 stacji osiedlowych
- 19 osiedlowych konsoli portierskich
- 32 kamery IP lub kamery WiFi z protokołem Onvif

3. OPIS URZĄDZENIA

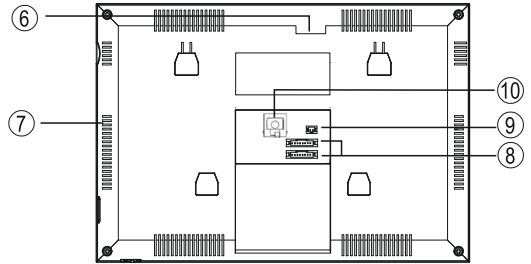
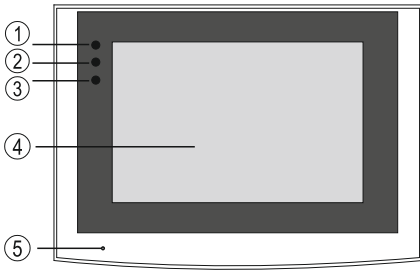

LP.	Nazwa	Opis
1	Dioda zasilania	Dioda LED świeci, gdy zasilanie jest włączone
2	Wskaźnik wiadomości	Dioda LED miga, gdy masz nieodebraną wiadomość lub połączenie
3	Wskaźnik alarmu	Dioda LED miga, gdy włączy się alarm
4	Ekran	7-calowy ekran TFT LCD
5	Mikrofon	Przetwornik dźwięku
6	Gniazdo karty micro SD	Obsługa karty microSD do 128GB
7	Głośnik	Przetwornik dźwięku
8	Złącze alarmowe	Wejście dla czujek alarmowych
9	Złącze zasilania	Zasilanie DC 12V
10	Złącze Rj45	Interfejs dla złącza Rj45 z zasilaniem PoE

4. MONTAŻ

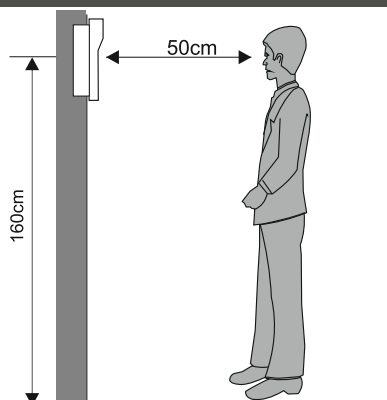
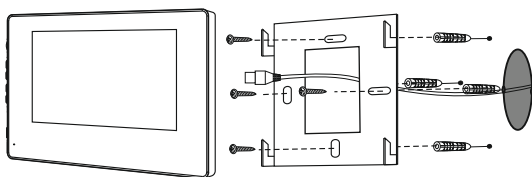

Miejsce montażu monitora

Standardowa wysokość montażu monitora to ok. 160cm od podłoża, co oznacza, że środek ekranu jest na poziomie wzroku użytkownika.

Montaż i podłączenie instalacji

1. Zamontuj w ścianie podtylną puszkę elektryczną o średnicy 60 mm.
2. Zdejmij ramkę montażową z tyłu monitora i przymocuj ją do ściany za pomocą śrub.
3. Wyciągnij przewód i podłącz urządzenie zgodnie ze schematem.
4. Zawieś monitor na ramce montażowej.

5. SCHEMATY POŁĄCZEŃ

WAŻNE

- Maksymalna odległość między urządzeniami (monitor, stacja zewnętrzna, stacja portierska, switch, switch PoE) wynosi 100 metrów.
- Aby podłączyć urządzenia końcowe na większą odległość niż 100 m, należy zastosować kolejne switch'e.
- W jednym mieszkaniu można zainstalować do 6 monitorów.
- Adresowanie IP urządzenia można ustawić jako automatyczne lub ręczne.
- Typ kodowania wywołania i konfiguracja sieci muszą być jednakowe dla wszystkich urządzeń.
- Adres innych urządzeń można ustawić tylko po konfiguracji pierwszej stacji zewnętrznej (PLC) w systemie.

Schemat połączenia ze switchem PoE

W tym trybie, można podłączyć kilka monitorów z kilkoma z stacjami zewnętrznymi.

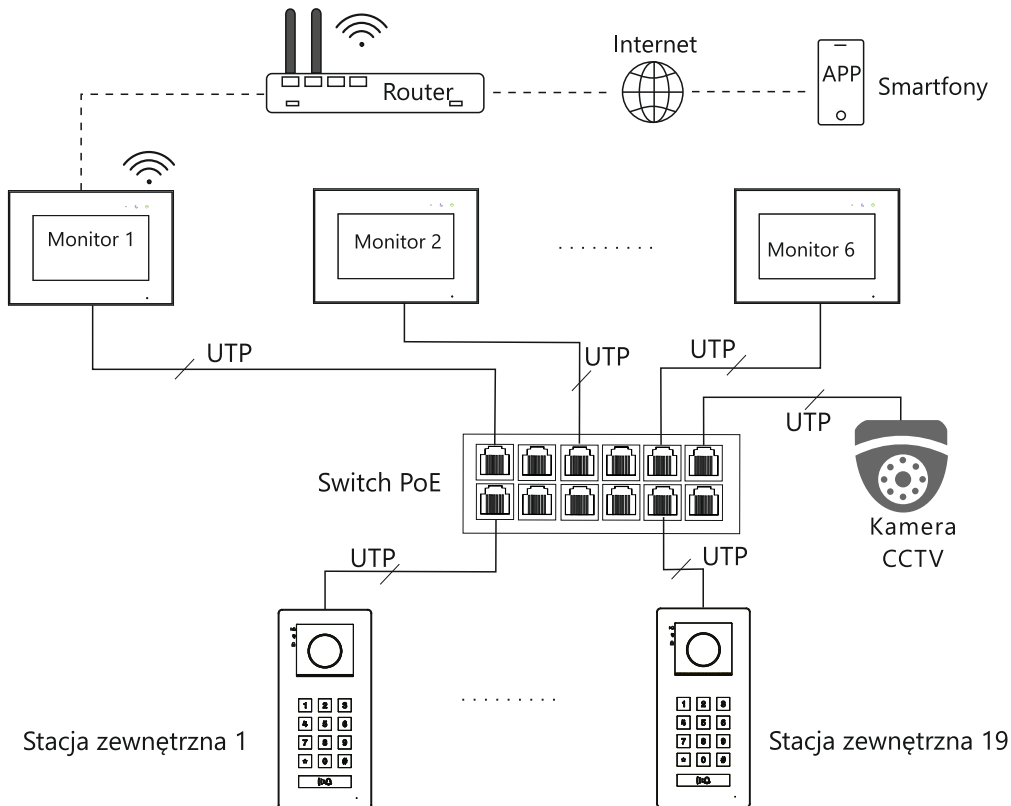

Schemat połączenia z zasilaczem DC 12V

W tym trybie, można podłączyć tylko jeden monitor z jedną stacją zewnętrzną.

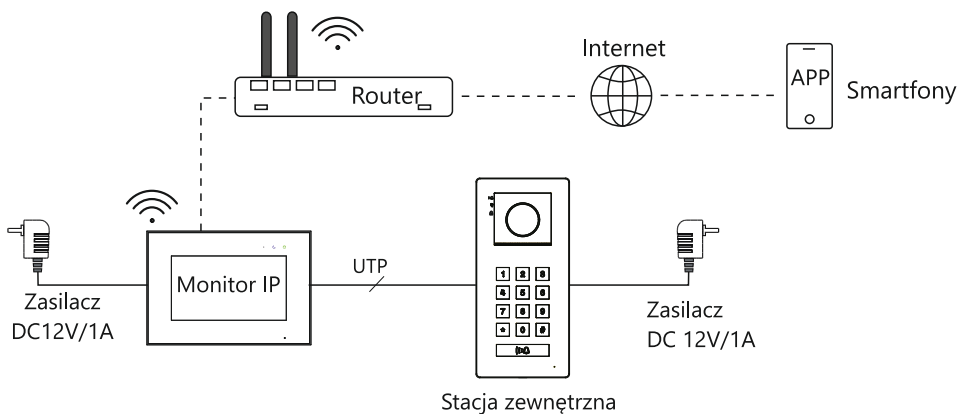

Schemat ideowy podłączenia budynku wielorodzinnego

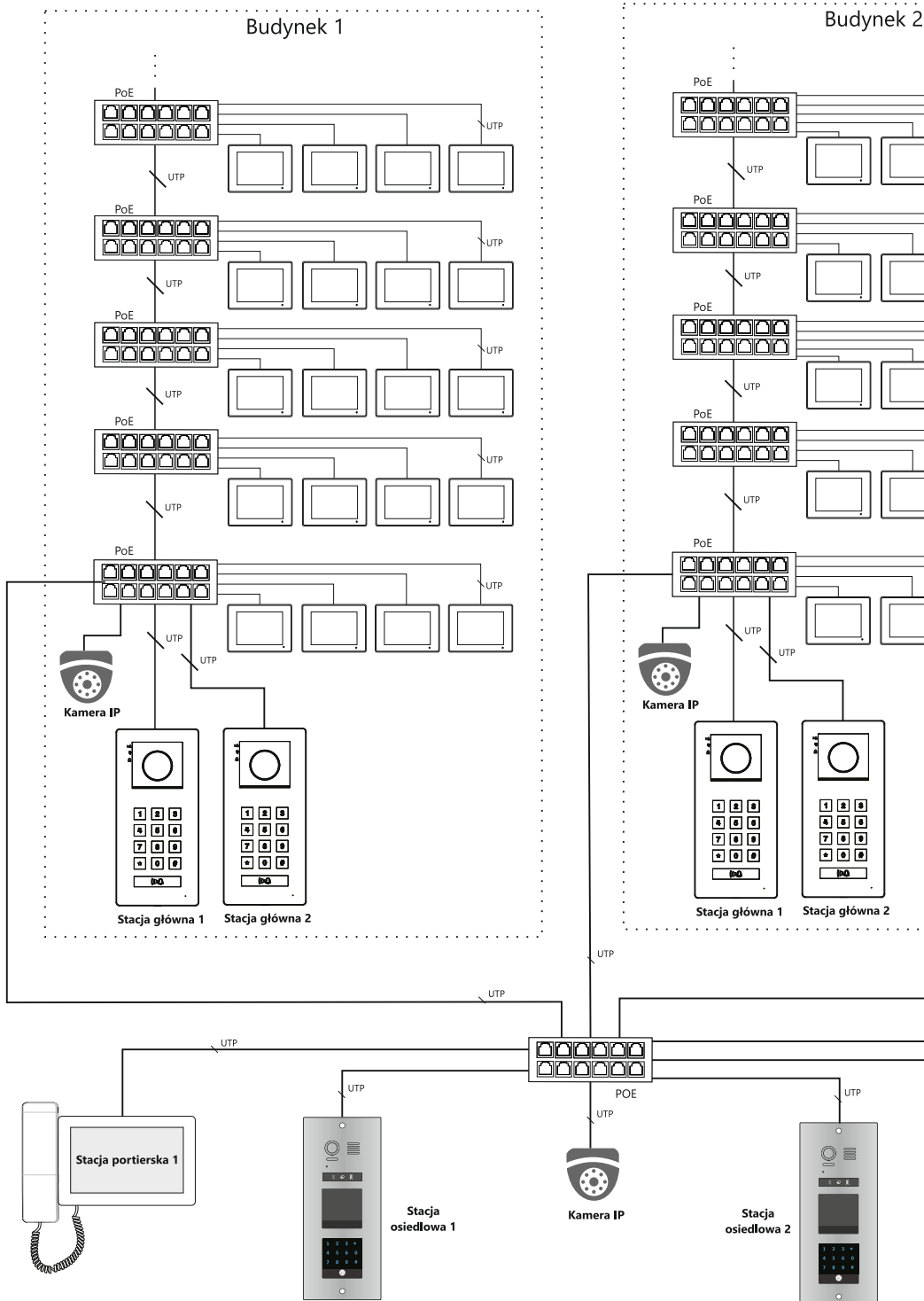

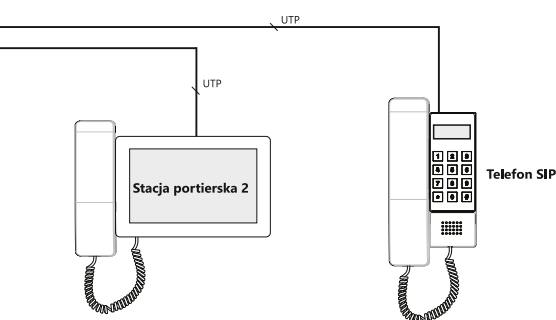
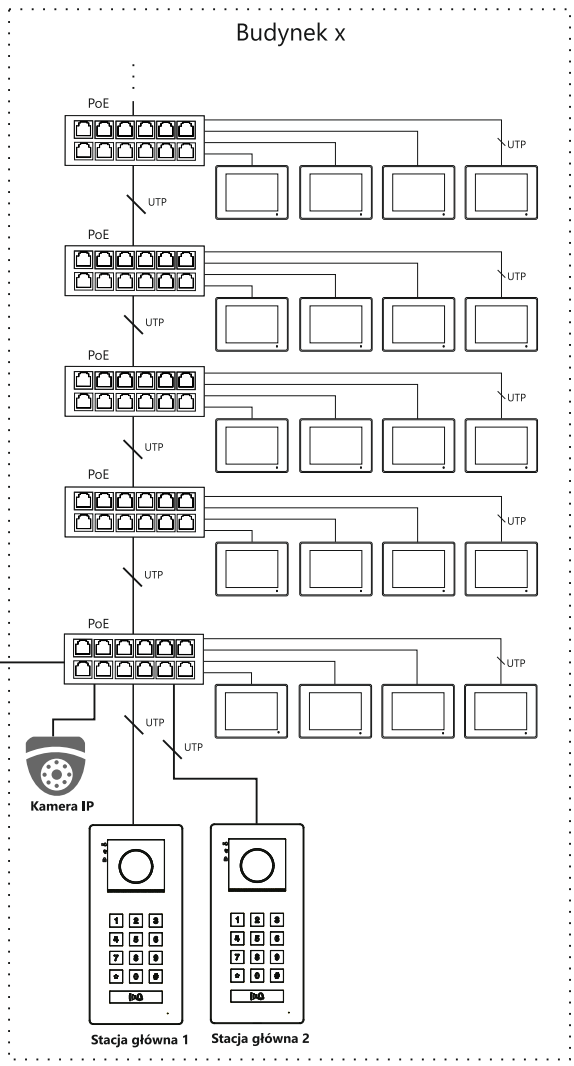
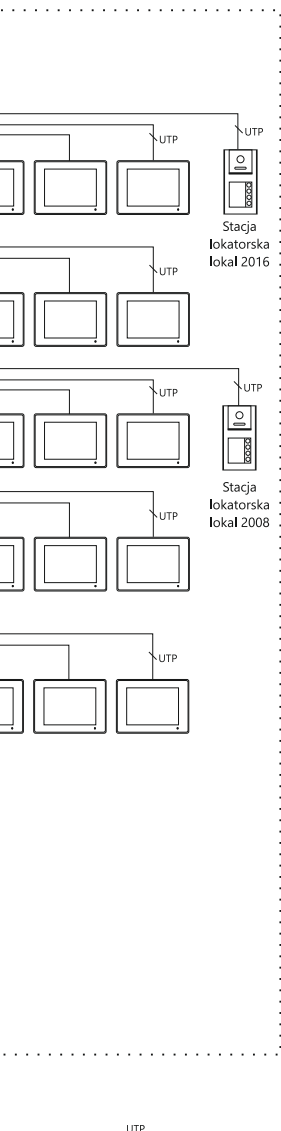

WAŻNE

- Wejście **ALM8** opcjonalnie może posłużyć do podłączenia przycisku dzwonka.
- Monitor może być zasilany przez standardowy switch PoE (IEEE802.3af; IEEE802.3at; IEEE802.3bt) lub zasilacz DC 12V/1A. Zabronione jest stosowanie switcha PoE niezgodnego ze standardem. Uszkodzenia wynikłe ze stosowania nieodpowiednich źródeł zasilania nie podlegają gwarancji.

NO	COM	12V OUT	GND	ALM4	ALM3	ALM2	ALM1
----	-----	---------	-----	------	------	------	------

485-	485+	GND	ALM8	ALM7	ALM6	ALM5
------	------	-----	------	------	------	------

Złącza alarmowe:

- Wejścia ALM1 do ALM8 umożliwiają podłączenie czujek alarmowych.
- Wyjścia NO i COM umożliwiają podłączenie sygnalizatora alarmowego.
- Wyjścia 12V OUT i GND przeznaczone są do zasilania czujek alarmowych. Maksymalne obciążenie to 300mA.
- Jeżeli nie korzystasz z alarmu, możesz podłączyć inne urządzenia do wyjścia NO i COM. Maksymalne obciążenie wyjścia przekaźnikowego wynosi DC 30V/2A lub AC48V/1A

Aby móc nimi sterować, na monitorze w sekcji **Ustawienia/Ustawienia instalatora/Konfiguracja przekaźnika/Tryb sterowania** należy wybrać **Przycisk funkcyjny**. Na ekranie głównym zostanie wyświetlona dodatkowa ikona sterująca.

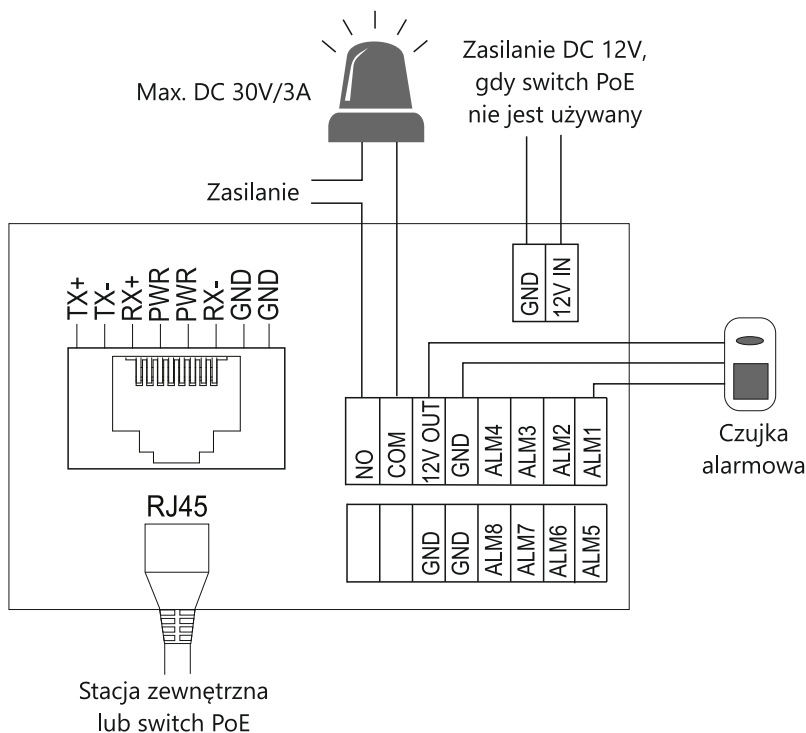

6. KONFIGURACJA MONITORA

1. Przed uruchomieniem monitora należy najpierw skonfigurować stację zewnętrzną. Pierwszą stacją(PLC) w systemie można skonfigurować naciskając przycisk 1 przez 5 sekund, na nowiej nie skonfigurowanej stacji zewnętrznej lub stacji po sieci, wygeneruje się długi dźwięk. Aby konfiguracja powiodła się prawidłowo należy odczekać około 2 minuty i dopiero wtedy przejść do następnego kroku (pkt 2). Kolejne stacje w systemie należy konfigurować za pomocą przeglądarki internetowej lub narzędzia konfiguracyjnego Vidos IPX.

2. Po uruchomieniu monitora należy wybrać kodowanie wywołania. Zaleca się 5-cyfrowe kodowanie.

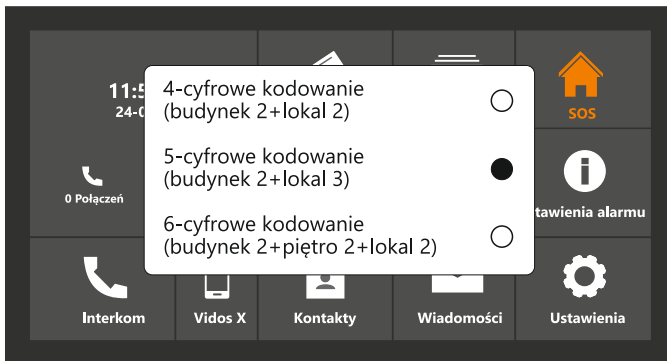

3. Konfigurację sieci możesz wybrać jako automatyczną lub ręczną.

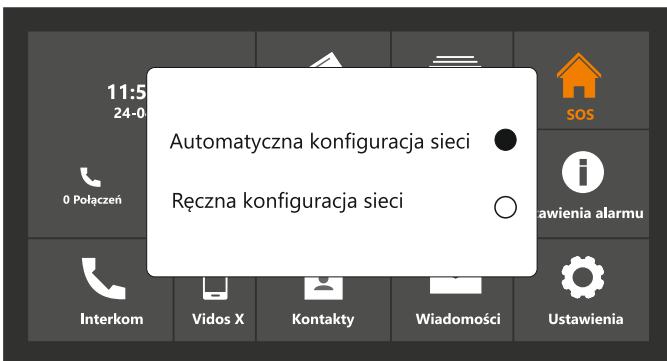

4. Ustaw adres lokalu.
W przypadku domów jednorodzinnych numer budynku i numer lokalu należy ustawić na 1.
Do jednego lokalu można przypisać maksymalnie 6 monitorów;

Nr urządzenia:

1 - Master(monitor główny),
2-6 Slave(monitory podrzędne).

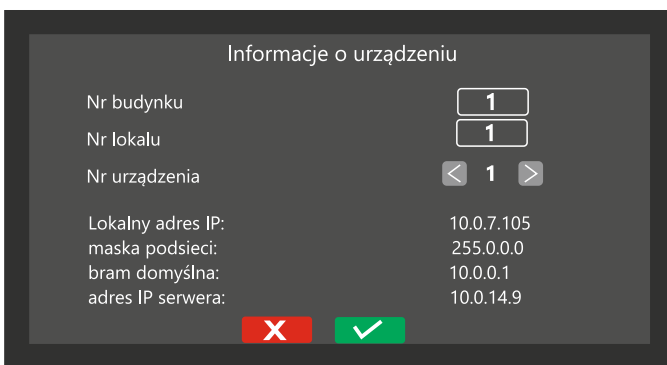

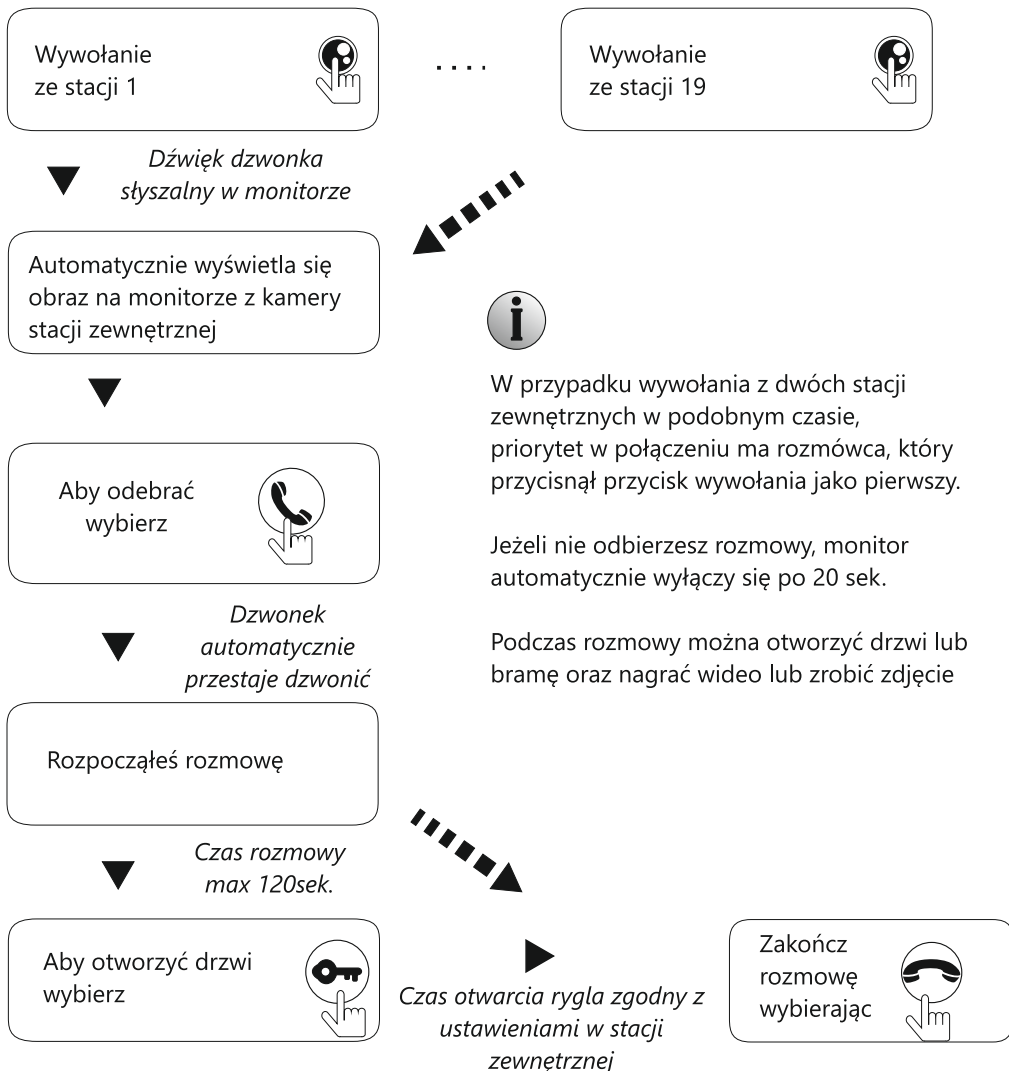

5. Po potwierdzeniu wpisanych danych monitor zsynchronizuje się ze stacją zewnętrzną(PLC). Po pomyślnej synchronizacji urządzenie automatycznie uruchomi się ponownie.

1. Odbieranie rozmowy





WAŻNE

Po otwarciu drzwi połączenie jeszcze trwa. W tym czasie obraz i dźwięk są włączone. To automatyczna funkcja, która pozwoli Ci upewnić się, że Twoi goście weszli do środka. Możesz zawsze ręcznie zakończyć połączenie wybierając .

W trybie jednolokatorskim, aby zadzwonić wystarczy nacisnąć przycisk wywołania . W trybie wielolokatorskim należy najpierw wybrać numer lokalu, a następnie przycisk wywołania .

WAŻNE

W trybie nagrywania automatycznego (**Interkom > Ustawienia > Nagrywanie automatyczne**), możesz wybrać zapis zdjęcia, nagranie video (**tylko z kartą SD**) lub wyłączyć tę funkcję. Gdy wybierzesz zapis zdjęcia lub video (15s), urządzenie automatycznie zapisze obraz w momencie przyciśnięcia przycisku wywołania na stacji zewnętrznej. Zdjęcie lub film zostanie przypisane do tego połączenia i będziesz mógł odtworzyć je tylko w **Spisie połączeń**.

Zawsze możesz ręcznie zapisać zdjęcie lub film przyciskając podczas rozmowy  lub 
Ręczny zapis obrazu możesz odtworzyć tylko w **Pamięci** urządzenia.

2. Podgląd

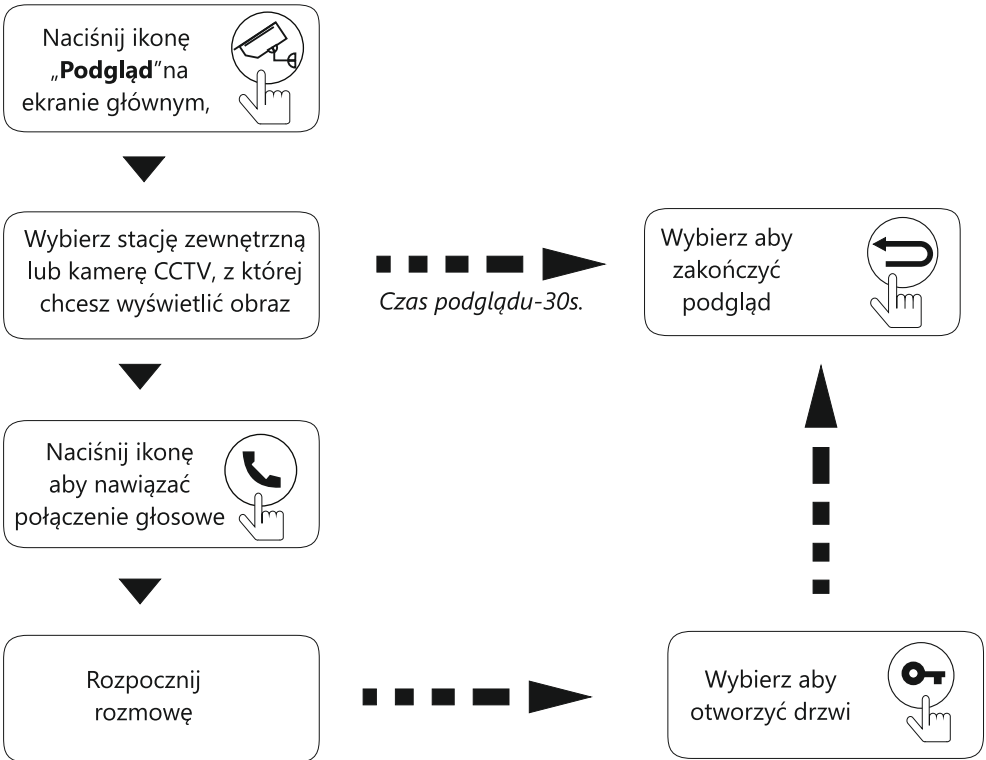

WAŻNE

Jeżeli w trybie podglądu rozpoczniesz połączenie głosowe, podczas którego przyciśnięty zostanie przycisk wywołania w stacji zewnętrznej, tryb podglądu zostanie automatycznie wyłączony, usłyszysz dzwonienie i wyświetlony zostanie obraz z kamery stacji zewnętrznej. Wybierając  rozpoczniesz połączenie ze swoim gościem.

Podczas podglądu możesz ręcznie zapisać aktualny obraz lub film z kamery (nagranie wideo jest możliwe tylko wtedy, gdy w urządzeniu jest Karta SD)

8. USTAWIENIA MONITORA

8.1 Menu główne

Po dotknięciu ekranu w dowolnym miejscu w trybie czuwania, zostanie wyświetlona strona główna. Wybranie ikony na ekranie głównym spowoduje wyświetlenie odpowiedniej funkcji lub kolejnego menu

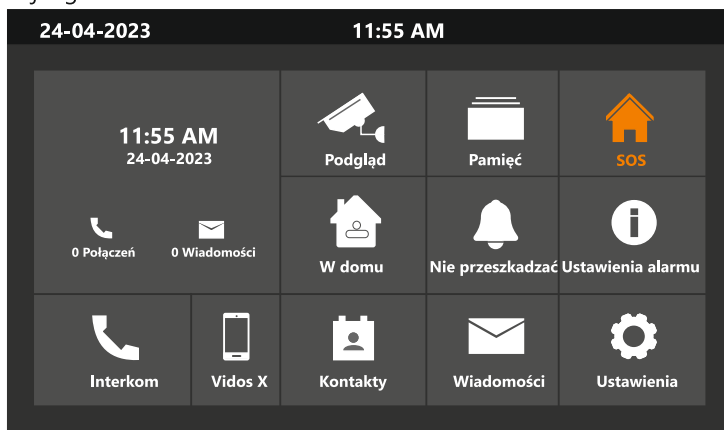



Opis ikon na ekranie głównym







	Interkom - Spis połączeń/ Ustawienia/ Ustawienia SOS		Połączenie ze smartfonem przez aplikację Vidos X
	Podgląd z kamer, stacji zewnętrznych i stacji lokatorskiej		Pamięć zdjęć i filmów
	Tryb alarmu		Konfiguracja trybu Nie przeszkadzać
	Kontakty		Wiadomości-Odebrane/ Wysłane / Nowe
	SOS - naciśnij, aby nawiązać połączenie		Ustawienia alarmu
	Ustawienia - Ogólne/ WiFi/ Reset/ Kontrola dostępu/ Ustawienia instalatora/		Ikona połączenia WiFi
	Ikona braku połączenia sieciowego		Ikona „Nie przeszkadzać”

WAŻNE

Jeśli wskaźnik WiFi zmieni się na  to urządzenie nie połączyło się pomyślnie z routerem. Jeśli po kilku minutach nadal wyświetla się błąd, sprawdź czy sieć internetowa działa poprawnie.

Odbieranie połączeń ze stacji zewnętrznej

Gdy gość naciśnie przycisk wywołania na stacji zewnętrznej, na Twoim monitorze wyświetli się obraz z kamery. Zanim odbierzesz połączenie, możesz zmienić głośność dzwonka dotykając ikonę . Gdy odbierzesz połączenie , tym samym przyciskiem  możesz regulować głośność rozmowy.

Podczas rozmowy ze swoim gościem, masz również możliwość wyłączenia mikrofonu  (Ty słyszysz gościa, a on Ciebie nie) ręcznego zrobienia zdjęcia  lub nagrania wideo  (tylko z kartą SD). Możesz również otworzyć drzwi i bramę  oraz przekierować połączenie na inny monitor . Aby zakończyć rozmowę naciśnij .

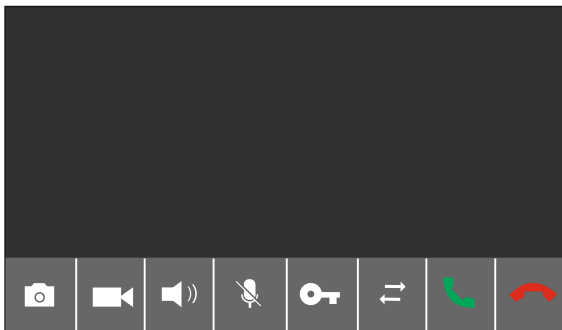

8.2 Menu połączeń

Naciśnij ikonę  „**Interkom**” na ekranie głównym, aby przejść do menu połączeń. W tym miejscu możesz wykonać połączenie z innym monitorem lub urządzeniami SIP, przejrzeć historię połączeń, ustawić ogólne ustawienia połączeń oraz ustawienia SOS.

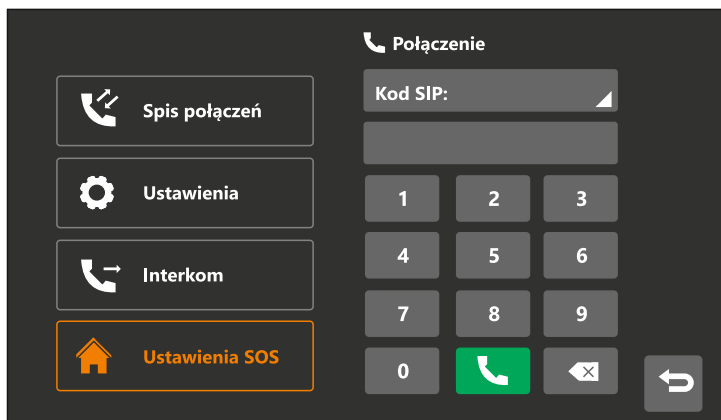

8.2.1 Spis połączeń

W spisie połączeń możesz przejrzeć rejestr połączeń przychodzących oraz wychodzących. Możliwe jest filtrowanie połączeń przez zaznaczenie opcji **"Nieodebrane"**.



Naciśnij , aby odsłuchać wiadomość głosową zostawioną przez gościa.

Naciśnij , aby wyświetlić zdjęcie zrobione automatycznie.

Naciśnij , aby wyświetlić wideo zrobione automatycznie.

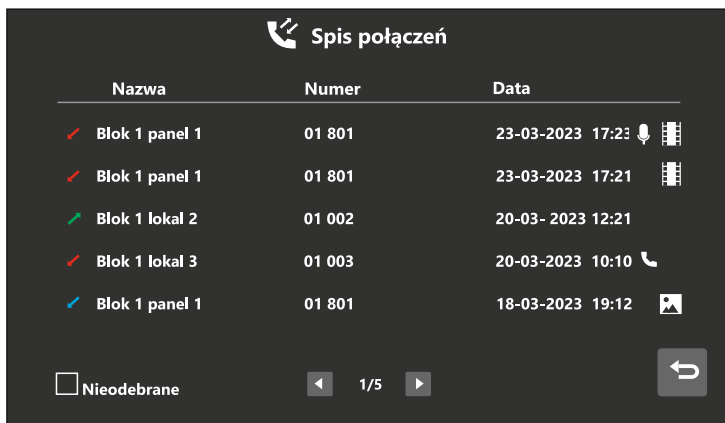
Naciśnij , aby oddzwonić do innego mieszkania





Nazwa	Numer	Data
✓ Blok 1 panel 1	01 801	23-03-2023 17:23  
✓ Blok 1 panel 1	01 801	23-03-2023 17:21 
✓ Blok 1 lokal 2	01 002	20-03-2023 12:21
✓ Blok 1 lokal 3	01 003	20-03-2023 10:10 
✓ Blok 1 panel 1	01 801	18-03-2023 19:12 

Nieodebrane 1/5

-Naciśnij i przytrzymaj połączenie przez 2 sekundy, żeby usunąć jedno lub wszystkie połączenia z listy.

-Zdjęcia, nagrania wideo oraz wiadomości głosowe są przypisywane do danego połączenia w spisie połączeń.

8.2.2 Ustawienia połączeń

Naciśnij , „Interkom”, a następnie otwórz zakładkę , „Ustawienia”, żeby przejść do ustawień połączeń.

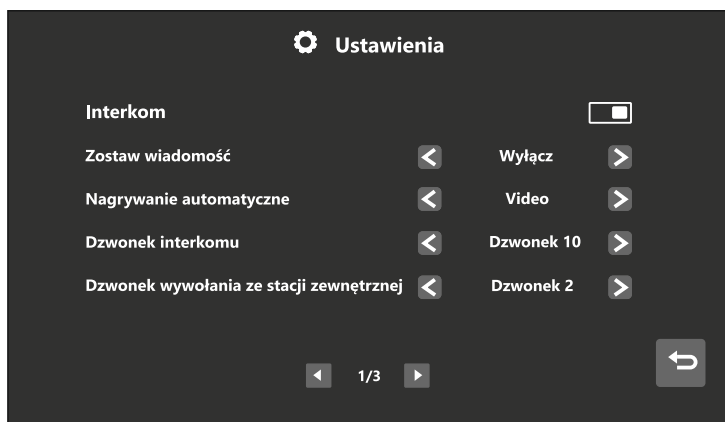

Ustawienia połączeń posiadają opcje umożliwiające:

- Włączenie/Wyłączenie funkcji Interkomu. Wyłączenie funkcji spowoduje, że inne monitory nie będą mogły połączyć się z tym monitorem. Wyjątkiem jest połączenie z portierni.
- Wybór sposobu zostawienia wiadomości: Natychmiast / Po czasie / Wyłącz. Aby gość mógł nagrać wiadomość głosową, przekierowanie połączeń musi być wyłączone. Wiadomości są zapisywane na karcie SD, w przypadku jej braku zostaną zapisane w pamięci flash.
- Nagrywanie automatyczne - Urządzenie umożliwia automatyczną rejestrację gościa w postaci Zdjęcie/Wideo/Wyłącz. Zdjęcie lub wideo zostanie zarejestrowane po wykonaniu połączenia ze stacji zewnętrznej. Klipy wideo są rejestrowane bez dźwięku. Aby mieć możliwość nagrywania wideo, musi być zainstalowana karta SD.
- Wybór dźwięku dla połączeń: interkom / ze stacji zewnętrznej / z portierni / dodatkowego przycisku dzwonka oraz melodii zwrotnej (do wyboru jest 10 różnych dzwonek).
- Regulację głośności dzwonka i rozmowy.
- Regulację długości dzwonka ze stacji zewnętrznej i interkomu (5,10,15,30s.)

8.2.3 Interkom

Monitor umożliwia połączenia interkomowe między różnymi lokalami z tego samego budynku lub innych budynków oraz połączenia w tym samym lokalu między monitorami podrzędnymi Slave i głównym Master.

Aby wykonać połączenie interkomowe do innego lokalu, wpisz numer tego, z którym chcesz się połączyć i naciśnij ikonę 

Przykłady wpisywania numerów połączeniowych:

W tym samym budynku:

- 5 cyfr** np. połączenie z mieszkaniem 001 - należy wpisać 1 lub 01 lub 001;
połączenie z mieszkaniem 012 - należy wpisać 12 lub 012;
- 6 cyfr** np. połączenie z mieszkaniem 0101 - należy wpisać 101 lub 0101;
połączenie z mieszkaniem 1122 - należy wpisać 1122;

Do innego budynku:

- 5 cyfr** np. połączenie do budynku nr 2, mieszkanie 001 - należy wpisać 2001 lub 02001;
połączenie do budynku nr 12, mieszkanie 001 - należy wpisać 12001;
- 6 cyfr** np. połączenie do budynku nr 2, mieszkanie 0101 - należy wpisać 20101 lub 020101;



Aby wykonać połączenie interkomowe w tym samym lokalu, naciśnij ikonę  „Interkom”. Zostanie wyświetlona lista monitorów Master / Slave. Wybór monitora z listy spowoduje nawiązanie połączenia.

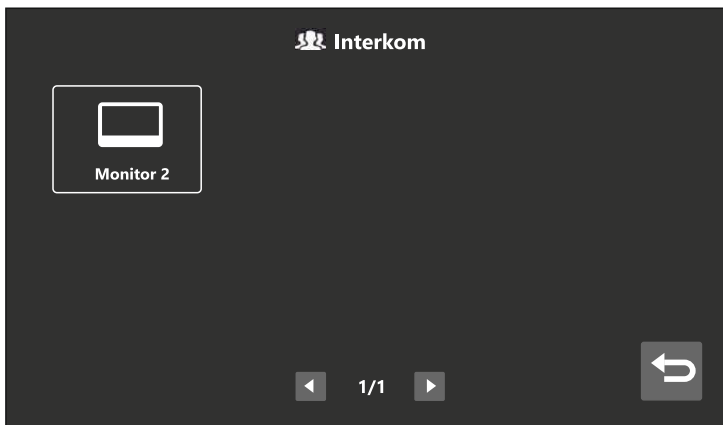

Odbieranie połączenia interkomowego

Aby odebrać połączenie, naciśnij ikonę . Podczas rozmowy możesz korzystać z wielu funkcji widocznych na ekranie monitora.

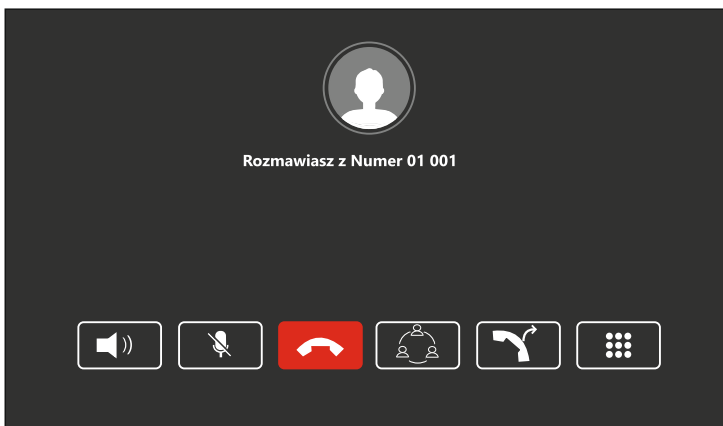

Naciśnij , aby regulować głośność rozmowy.

Naciśnij , aby wyłączyć mikrofon (rozmówca nie będzie słyszał Ciebie, ale Ty go tak).

Naciśnij , aby zakończyć połączenie.

Naciśnij , aby dodać inne urządzenia do połączenia.

Naciśnij , aby przekierować połączenie na inne urządzenie.

Naciśnij , aby otworzyć stronę ustawień.

8.2.4 Ustawienia SOS

W **Ustawieniach SOS** możesz:

- Ustawić 3 użytkowników do połączeń SOS. Użytkowników można wybierać z książki adresowej lub lokalnych kontaktów.
- Ustawić czas dzwonienia w przypadku połączeń SOS (5/10/20/30/40/50/60 sekund).
- Ustawić powtarzanie dzwonienia (1/2/3 razy).



- Aby korzystać z funkcji SOS, naciśnij przycisk SOS 🏠 na ekranie głównym.

8.3 Kontakty

Naciśnij ikonę  w ekranie głównym monitora, żeby przejść do „**Kontaktów**”. Na tej stronie możesz przejrzeć kontakty lub zadzwonić do wybranego użytkownika.

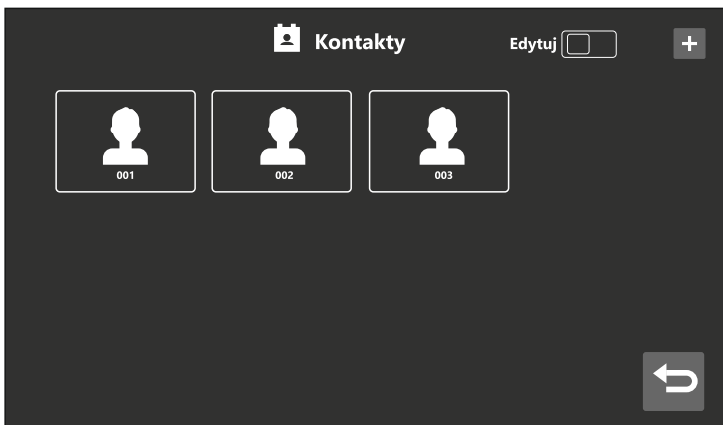

- Gdy naciśniesz ikonę "+" w prawym górnym rogu ekranu, otworzy się lista kontaktów. Wybierz kontakt, który chcesz dodać, a następnie naciśnij ikonę , aby wrócić do strony z kontaktami.

- Gdy wybierzesz funkcję „Edytuj”, dowolny kontakt możesz edytować zmieniając jego nazwę i dźwięk dzwonka lub możesz go usunąć.

8.4 Wiadomości

Naciśnij ikonę „**Wiadomości**”  na ekranie głównym, żeby przejść do poczty wiadomości tekstowych.

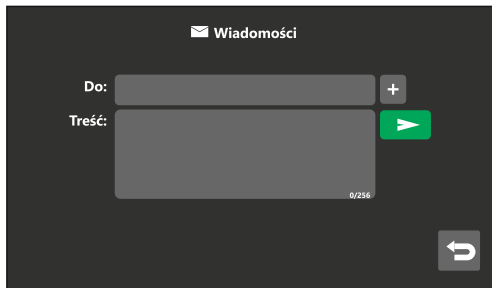
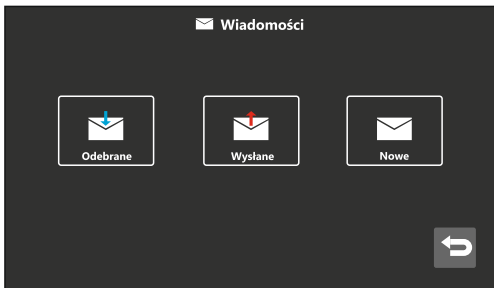

Odebrane – Możesz przeglądać wiadomości, usuwać je, przysyłać dalej oraz odpowiadać na nie.

Wysłane – Możesz przeglądać wiadomości, usuwać je, przysyłać dalej oraz dopisywać kolejne wiadomości.

Nowe – Możesz napisać nową wiadomość (wpisz numer połączeniowy mieszkania, utwórz treść wiadomości i wyślij naciskając ikonę ).

WAŻNE

- Bez względu czy adresat jest z tego samego budynku, numer połączeniowy należy wpisać pełny, np. do lokalu nr 2 w budynku 1: 01002.
- Monitor sygnalizuje otrzymanie wiadomości krótkim dźwiękiem powiadomienia.
- Przytrzymanie przez 2 sekundy wiadomości z listy odebranych lub wysłanych wyświetli opcję usunięcia wszystkich wiadomości z listy.

8.5 Funkcja podglądu

W oknie głównym naciśnij ikonę „**Podgląd**” , następnie wybierz kamerę IP, stację zewnętrzną lub stację lokatorską, żeby wyświetlić obraz z wybranego urządzenia. Monitor obsługuje podgląd z 19 stacji zewnętrznych, 32 kamer IP oraz 1 stacji lokatorskiej.

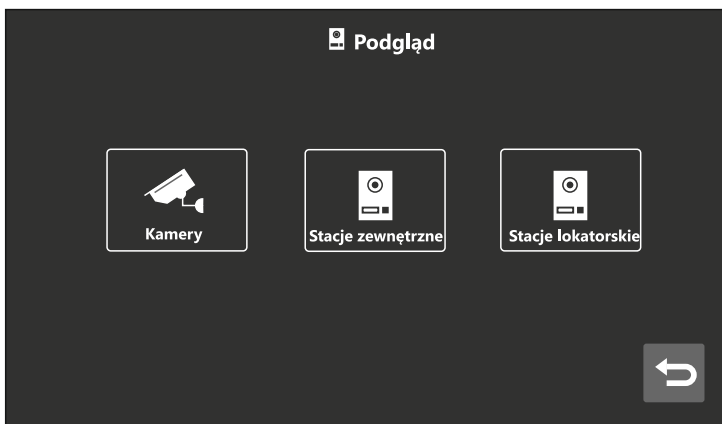

Uwaga:

Podczas podglądu ze stacji zewnętrznej, masz możliwość ręcznego zrobienia zdjęcia lub nagrania (15 s.) filmu (z kartą SD). Możesz również otworzyć drzwi i bramę oraz nawiązać połączenie.

8.5.1 Dodawanie Kamery IP

W menu „**Podgląd**” naciśnij ikonę „**Kamery**”, a następnie wybierz ikonę „+” w prawym górnym rogu ekranu, aby dodać kamerę IP.

Ustawienia kamery IP Tryb RTSP

Nazwa

Adres IP

Nazwa użytkownika

Hasło

Strumień < Główny strumień >

X ✓

WAŻNE

- Wideodomofon obsługuje dowolną kamerę IP z otwartym protokołem komunikacyjnym Onvif.
- **Rozdzielczość kamery IP należy ustawić do 1080P.**
- Aby dodać przewodową kamerę IP, adres kamery musi należeć do tej samej sieci, co wideodomofon.
- Aby dodać kamery IP z WiFi należy włączyć WiFi w monitorze. Adres IP kamery musi być z innej podsieci niż wideodomofon.
- Kamery IP dodane do monitora są widoczne tylko w tym monitorze.
- Kamery IP dodane w pierwszej stacji zewnętrznej (pracującej w trybie **PLC**) będą widoczne tylko dla autoryzowanych monitorów. Aby dodać kamery IP należy zalogować się do pierwszej stacji zewnętrznej (**10.0.14.9**) poprzez przeglądarkę internetową.

8.6 Pamięć

Naciśnij ikonę „**Pamięć**”  na ekranie głównym, aby przejrzeć zdjęcia i wideo, które zostały wykonane ręcznie podczas połączenia lub podglądu ze stacjami zewnętrznymi oraz kamerami IP.

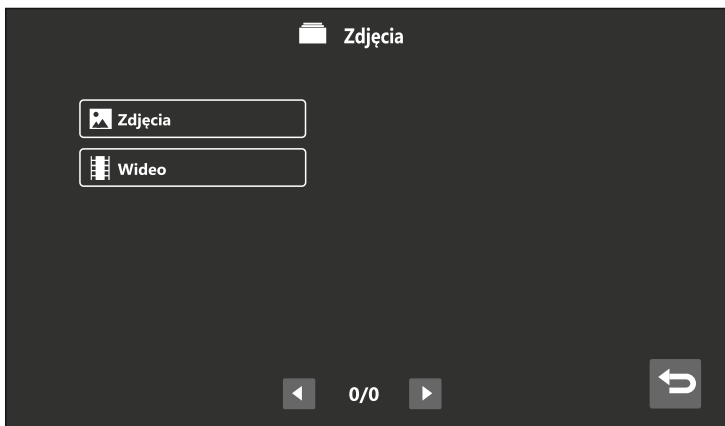



WAŻNE

- W tym miejscu przechowywane są tylko ręcznie wykonane zdjęcia i wideo. Zdjęcia i wideo ze stacji wykonane automatycznie przy połączeniach przechowywane są w spisie połączeń.
- Naciśnij zdjęcie i przytrzymaj przez 2 sekundy, żeby je usunąć lub usunąć wszystkie zdjęcia z listy.
- Wewnętrzna pamięć flash urządzenia: 100 zdjęć.
- Monitor obsługuje karty Micro SD do 128GB.

8.7 Tryb Nie przeszkadzać

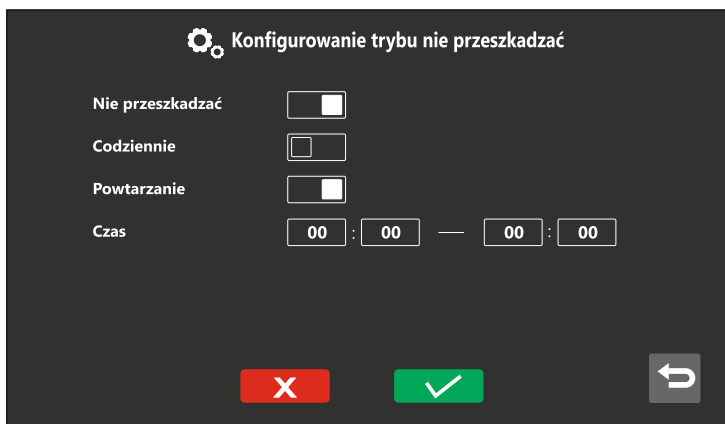
Naciśnij ikonę  „**Nie przeszkadzać**”. Tryb ten możesz włączyć na cały dzień lub ręcznie ustawić czas jego trwania. Możesz również ustawić automatyczne powtarzanie.



Jeśli chcesz ustawić konkretny czas kiedy monitor ma być wyciszony, najpierw włącz tę funkcję za pomocą suwaka . Opcja **Codziennie** musi być wyłączona. Wybierz czas rozpoczęcia i zakończenia dla trybu wyciszenia. Ikona trybu nie przeszkadzać włączy się automatycznie w prawym górnym rogu głównego ekranu.

8.8 Funkcje alarmowe

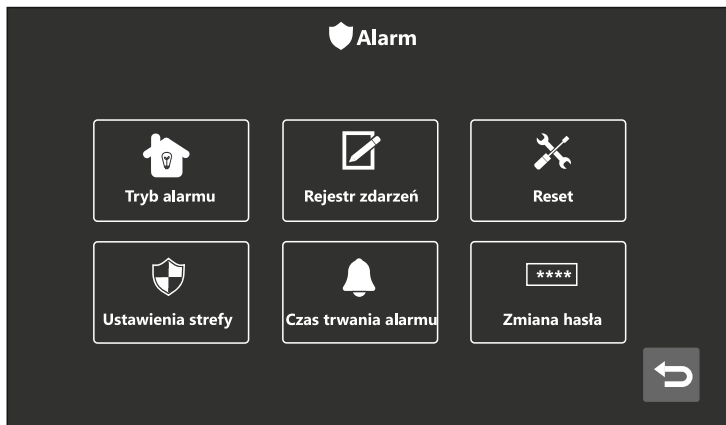

Naciśnij ikonę „**Ustawienia Alarmu**”  i wprowadź hasło alarmu, żeby wejść do menu funkcji alarmowych. Domyślne hasło: **9999**.

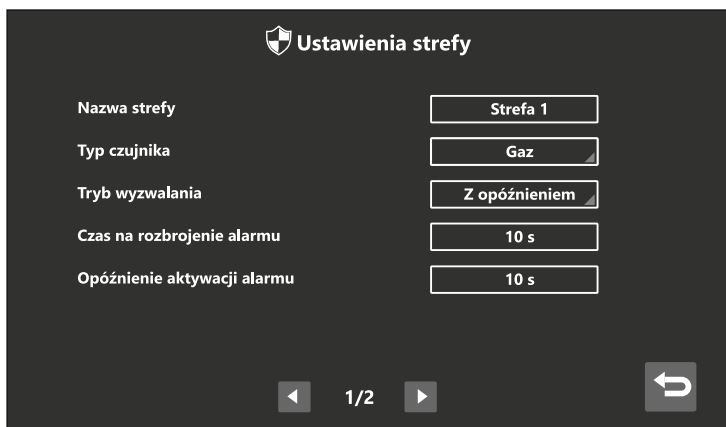

- Tryb alarmu – Ustawienia stref alarmowych w których tryb ma pracować: W domu/ Poza domem/Noc/Użytkownika.
- Rejestr zdarzeń – historia alarmów
- Reset – reset ustawień funkcji alarmowych
- Ustawienia strefy:
 - * Nazwa strefy: nazwy można dowolnie edytować, nazwy domyślne to strefa 1, strefa 2...;
 - * Typ czujnika: Gazu/Dymu/Zalania/Kontakttron/PIR/Niestandardowy;
 - * Tryb wyzwania: Natychmiastowe/Z opóźnieniem/Wyłączone;
 - * Czas na rozbrojenie alarmu: 1~99s;
 - * Opóźnienie aktywacji alarmu: 1~99s;
 - * Rodzaj styku: NO/NC;
- Czas trwania alarmu – czas trwania sygnalizacji alarmu (1~99min).
- Zmiana hasła – ustawienie hasła alarmowego



WAŻNE

- Typ czujnika linii nr 8 można ustawić jako [**Dzwonek do drzwi**], co umożliwia podłączenie przycisku dzwonka do drzwi.
- Po uzbrojeniu alarmu monitor emituje sygnał dźwiękowy potwierdzający uzbrojenie. W przypadku naruszenia strefy alarmowej monitor emituje sygnał akustyczny i wysyła sygnał alarmowy do stacji portierskiej. Aby wyłączyć syrenę i rozbroić alarm, należy wpisać hasło alarmowe (domyślne **9999**) oraz nacisnąć ikonę .
- Tryb alarmu możesz zmienić naciskając ikonę  na ekranie głównym.

8.9 Ustawienia

Naciśnij ikonę  na głównej stronie monitora, aby przejść do „**Ustawień**”.

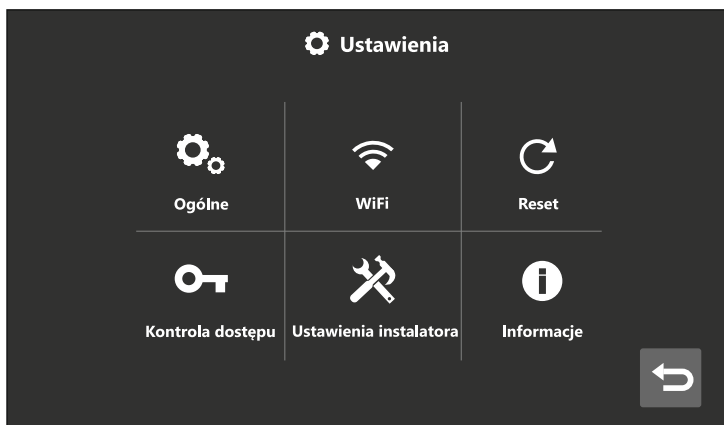

- **Ogólne:** Możesz włączyć lub wyłączyć dźwięk dotyku, zmienić język i nazwę użytkownika, aktywować tryb czyszczenia monitora oraz ustawić czas (aktualnie niedostępne)
- **Wi-Fi:** Możesz połączyć urządzenie z siecią Wi-Fi, przejrzeć wszelkie informacje dotyczące WiFi, ustawić przekierowania rozmów (Wyłącz/ Natychmiastowo / Po czasie / Wywoływanie grupowe). W tym miejscu znajdziesz również kod QR potrzebny do połączenia monitora z aplikacją Vidos X.
- **Reset:** Możesz zresetować monitor do ustawień fabrycznych (z wyjątkiem ustawień instalatora) ponownie uruchomić urządzenie lub sformatować kartę SD.
- **Kontrola dostępu:** Jeśli posiadasz stację zewnętrzną z klawiaturą numeryczną, w tym miejscu możesz ustawić hasło do otwarcia wejścia.
- **Ustawienia instalatora:** Możesz dokonać resetu systemu, zmienić hasło instalatora, uzyskać informacje o urządzeniu, oraz skonfigurować je.
- **Informacje:** Możesz sprawdzić wersję sprzętu, oprogramowanie, lokalny adres IP, model urządzenia.

8.9.1 Ustawienia Ogólne

Na ekranie głównym naciśnij ikonę , następnie wybierz „**Ogólne**”. W ustawieniach ogólnych możesz włączyć lub wyłączyć dźwięk dotyku, zmienić język (polski, angielski), zmienić nazwę użytkownika lub włączyć tryb czyszczenia pamięci.

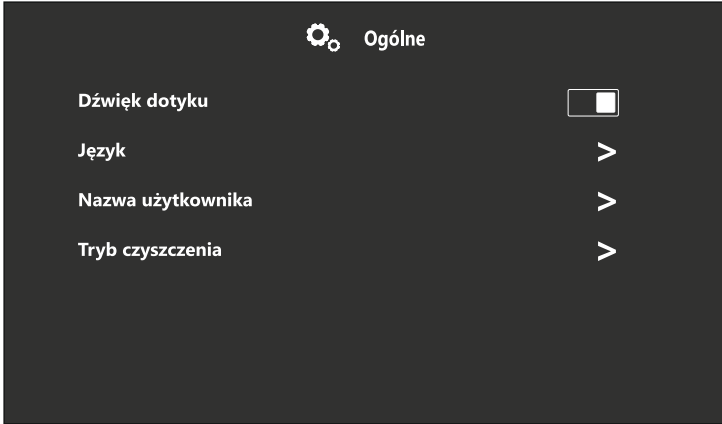

8.9.2 Funkcja Wi-Fi (dot. tylko monitora M100-X z funkcją Wi-Fi)

Możesz połączyć urządzenie z siecią Wi-Fi, przejrzeć wszelkie informacje dotyczące WiFi, ustawić przekierowania rozmów. W tym miejscu znajdziesz również kod QR potrzebny do połączenia monitora z aplikacją Vidos X.

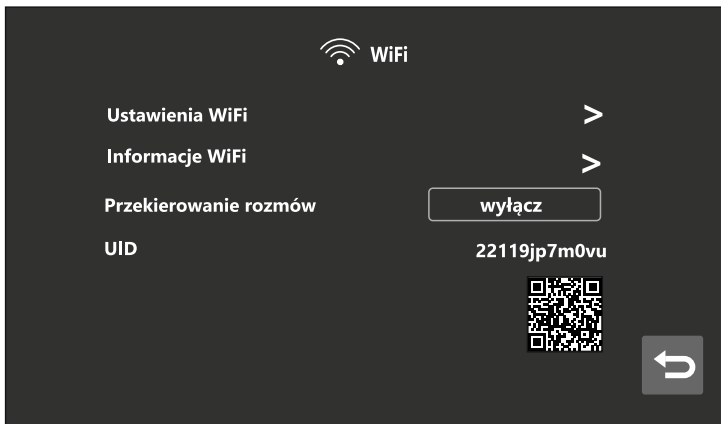

Połączenie monitora z aplikacją Vidos X (szczegóły opisano w dziale 10)

1. Połącz urządzenie z wybraną siecią Wifi.
2. Pobierz i uruchom aplikację „Vidos X” na smartfonie.
3. Kliknij ikonę "+" w aplikacji „Vidos X” i zeskanuj kod QR (identyfikator UID) z monitora.
4. Po zeskanowaniu kodu QR, aplikacja sprawdzi czy urządzenie jest w trybie online.
Jeśli urządzenie będzie w trybie online, naciśnij [Dodaj], aby dodać urządzenie.
W przeciwnej sytuacji, należy sprawdzić, czy urządzenie połączyło się z siecią Wi-Fi.
5. Po pomyślnym dodaniu, ustaw i zapisz nazwę urządzenia.

WAŻNE

- Aplikacja **Vidos X** jest dostępna do pobrania dla IOS w App Store oraz dla Androida w Google Play.
- Każdy monitor posiada swój identyfikator UID.
- Aby zapewnić poprawną komunikację, aplikacja musi mieć **włączone** wszystkie uprawnienia
- Szczegółowe informacje na temat aplikacji mobilnej „Vidos X” znajdziesz w dziale 10

Przekierowanie rozmów

- Jeśli przekierowanie zostanie ustawione na „**Natychmiastowo**” połączenia ze stacji zewnętrznych będą natychmiast przekierowywane na telefon. Przy połączeniu telefon będzie dzwonił tak jak przy standardowym połączeniu telefonicznym.
- Po odebraniu połączenia, wyświetli się obraz z kamery stacji zewnętrznej.
- Naciśnij ikonę mikrofonu, aby mówić.
- Naciśnij ikonę kłódki, aby otworzyć drzwi lub bramę.

WAŻNE

- Jeśli przekierowanie zostanie ustawione na "**Wyłącz**", połączenia nie będą sygnalizowane w żaden sposób przez aplikację.
- W trybie "**Po czasie**", telefon nie zadzwoni, ani nie otrzyma żadnego powiadomienia, dopóki nie upłynie limit czasu dzwonienia do monitora.
- Jeśli przekierowanie zostanie ustawione na "**Natychmiastowo**" lub „**Po czasie**", wtedy funkcja pozostawienia wiadomości głosowej zostanie automatycznie wyłączona

8.9.3 Reset

Jeśli chcesz zresetować, uruchomić ponownie urządzenie lub sformatować kartę SD, wybierz jedną z opcji i potwierdź naciskając ikonę .

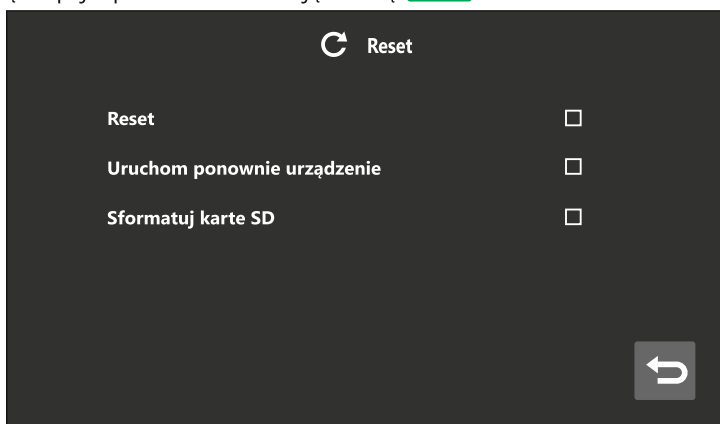

8.9.4 Kontrola dostępu

Nadawanie lub zmiana hasła otwarcia wejścia

Jeśli posiadasz stację zewnętrzną z klawiaturą numeryczną, w tym miejscu możesz ustawić hasło do otwarcia wejścia. Hasło składa się z 4 do 6 cyfr, które nie mogą być takie same lub w kolejności. W każdej chwili możesz edytować swoje hasło.

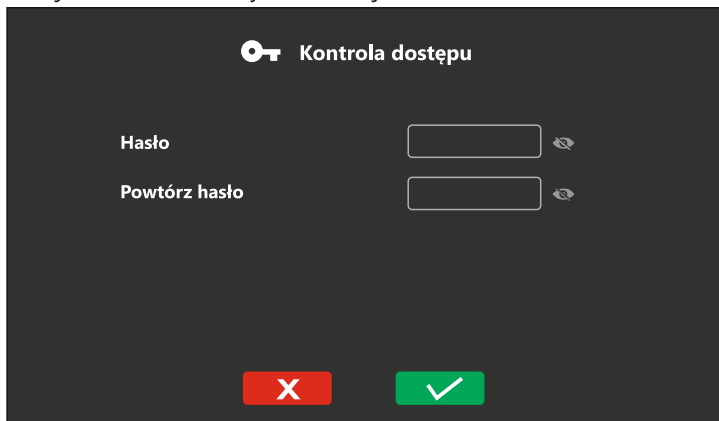

8.9.5 Ustawienia instalatora

Ustawienia w tym dziale mogą wykonać tylko profesjonalni instalatorzy, użytkownicy nie powinni wchodzić do tego menu.

W ustawieniach instalatora można przywrócić ustawienia fabryczne monitora, zmienić hasło instalatora (hasło domyślne: **0000**), zmienić adres urządzenia (nr budynku, lokalu i monitora), aktywować funkcję SIP, konfigurować przekaźnika, ustawić strefę czasową i czasu. Można także dokonać ustawień windy, jeśli w systemie zainstalowany jest kontroler windy.

Monitor posiada złącze NO i COM umożliwiające podłączenie zewnętrznego sygnalizatora alarmowego. Jeśli z niego nie korzystasz, możesz do tego złącza podłączyć inne urządzenie. Aby móc nim sterować, należy wybrać **Przycisk funkcyjny** w „**Konfiguracja przekaźnika**”.

Na ekranie głównym zostanie wyświetlona dodatkowa ikona sterująca. Czas załączenia przekaźnika wynosi od 0 do 300 sekund, gdzie przy 0 sekund przekaźnik będzie pracował bistabilnie. Maksymalne obciążenie wyjścia przekaźnikowego wynosi DC 30V/2A lub AC48V/1A. Typ styku: NO, beznapięciowy.

Uwaga: Aby przekaźnik był dostępny w aplikacji Vidos X, należy aktywować go w monitorze przed dodaniem monitora do aplikacji. W aplikacji wyświetli się jako skrót AUX.



Reset systemu

Reset instalatora przywraca system monitora do ustawień fabrycznych. Po resecie należy ponownie skonfigurować monitor.

Jeśli hasło instalatora zostało zapomniane, może zostać zresetowane do domyślnego przez przeglądarkę internetową.

Aby wejść na stronę logowania, otwórz przeglądarkę internetową i wprowadź adres IP urządzenia, który znajdziesz w monitorze (**Ustawienia/ Informacje**).

Wprowadź nazwę użytkownika i hasło, a następnie kliknij przycisk „**Login**”, aby zalogować się do monitora. Domyślna nazwa użytkownika: **admin**, hasło: **888999**.

WAŻNE

- W jednym lokalu można zainstalować do 6 monitorów: Master (nr 1) - monitor główny, Slave (nr 2 ~ 6) - monitory podrzędne.
- Monitor obsługuje automatyczną i manualną konfigurację sieci.
- Długości adresu wywoławczego urządzenia możesz ustawić w zakresie 4, 5 lub 6 cyfr, przy czym ilość cyfr musi być taka sama dla wszystkich urządzeń w systemie. Domyślne kodowanie to 5 cyfrowe.
- Monitor możesz skonfigurować za pomocą przeglądarki internetowej lub narzędzia konfiguracyjnego Vidos IPX..

Możliwość rozbudowy systemu

- 2000 lokali w jednym budynku.
- 6 monitorów w 1 lokalu
- 98 budynków, każdy z 19 stacjami zewnętrznymi i 19 konsolami portierskimi.
- 19 stacji osiedlowych
- 19 osiedlowych konsoli portierskich
- 32 kamery IP lub kamery WiFi z protokołem Onvif

Tabela z zakresem adresów urządzeń





Nazwa Urządzenia	4 cyfrowy		5 cyfrowy		6 cyfrowy		
	Numer budynku	Numer urządzenia	Numer budynku	Numer urządzenia	Numer budynku	Numer piętra	Numer urządzenia
Monitor	1-98	1-79	1-98	1-799	1-98	1-63	1-32
Stacja główna	1-98	81-85	1-98	801-819	1-98	9001-9019	
Konsola ochrony bloku	1-98	91-99	1-98	851-859	1-98	9601-9619	
Stacja osiedlowa	99	81-85	99	801-819	99	9001-9019	
Konsola ochrony osiedla	99	91-99	99	901-919	99	9801-9819	

9. KONFIGURACJA MONITORA ZA POMOCĄ PRZEGLĄDARKI WEB

Za pomocą przeglądarki WEB można zmieniać konfigurację urządzeń oraz zaktualizować oprogramowanie.

Komputer i urządzenie muszą znajdować się w tej samej sieci, w przeciwnym razie logowanie zakończy się niepowodzeniem.

Zmiana IP komputera na przykładzie systemu Windows 10

- Na pasku zadań komputera kliknij ikonę start  i wejdź w ustawienia.
- Wybierz Sieć i Internet .
- W sekcji „Zaawansowane ustawienia sieci” wybierz „Zmień opcje karty” .
- W oknie jakie się pojawiło wybierz „Ethernet” i kliknij na niego dwukrotnie.
- Wejdź w „Właściwości”, a następnie w „Protokół internetowy w wersji 4 (TCP/IPv4)” .
- Zmień uzyskiwanie adresu IP z automatycznego na „Użyj następującego adresu IP”
- Ustaw adres IP z przedziału **10.0.0.2 ~ 10.128.254.254** i potwierdź OK. Gdy to zrobisz, możesz zamknąć wszystkie okna.

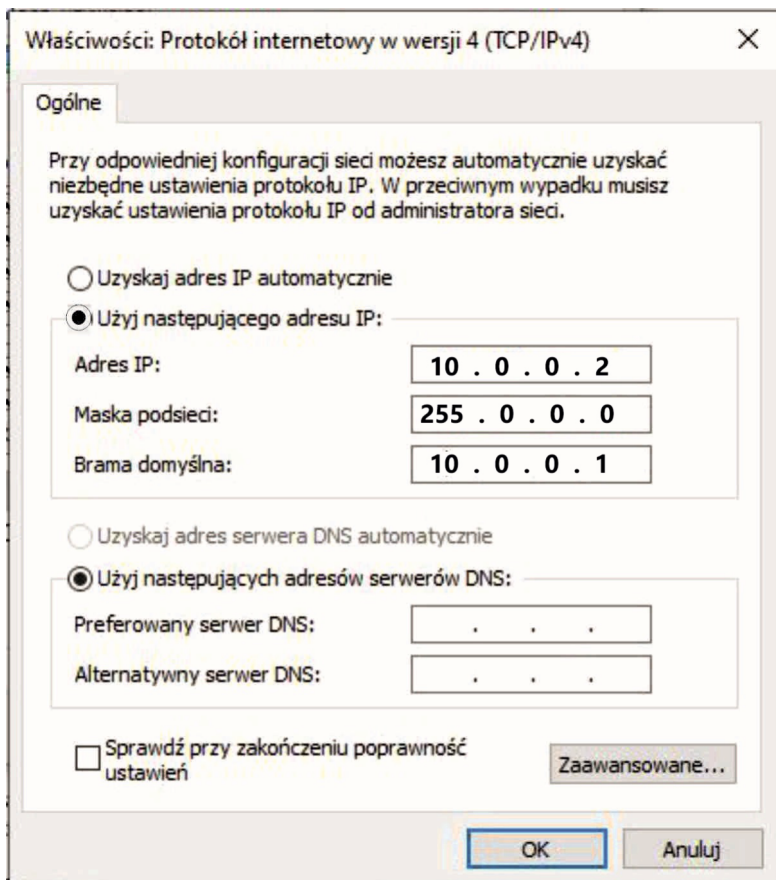

Właściwości: Protokół internetowy w wersji 4 (TCP/IPv4) X

Ogólne

Przy odpowiedniej konfiguracji sieci możesz automatycznie uzyskać niezbędne ustawienia protokołu IP. W przeciwnym wypadku musisz uzyskać ustawienia protokołu IP od administratora sieci.

Uzyskaj adres IP automatycznie

Użyj następującego adresu IP:

Adres IP:

Maska podsieci:

Brama domyślna:

Uzyskaj adres serwera DNS automatycznie

Użyj następujących adresów serwerów DNS:

Preferowany serwer DNS:

Alternatywny serwer DNS:

Sprawdź przy zakończeniu poprawność ustawień

Zaawansowane...

OK Anuluj

Otwórz przeglądarkę internetową, wprowadź adres IP urządzenia, aby wejść na stronę logowania. Adres IP urządzenia można znaleźć w monitorze (**Ustawienia > Ustawienia instalatora > Informacje o urządzeniu**). Nowy monitor, który nie został skonfigurowany lub został zresetowany do ustawień fabrycznych, ma adres IP: 10.0.0.254.

Domyślna nazwa użytkownika: **admin**,
Hasło: **888999**.

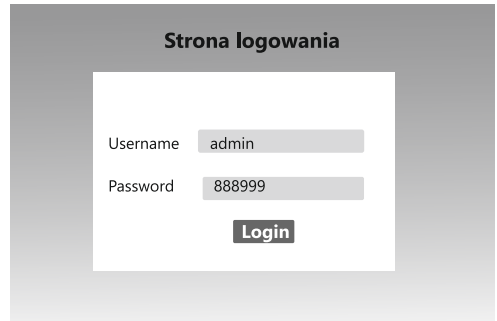

Konfiguracja lokalna

Na stronie konfiguracji lokalnej [**Local config**] można przejrzeć informacje o urządzeniu i adresie IP. Można również zmienić tło, przywrócić tło domyślne i przywrócić domyślne hasło.

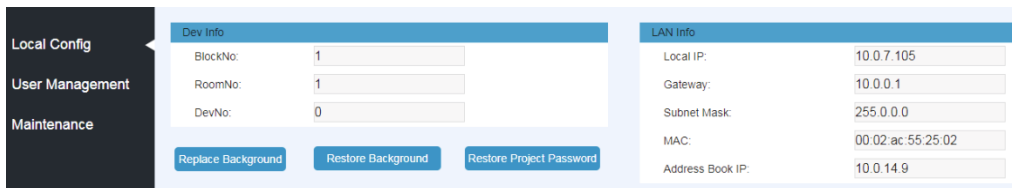

Zarządzanie użytkownikami

Na stronie zarządzania użytkownikami [**User Management**] można zmieniać hasło logowania i wpisać uwagi.

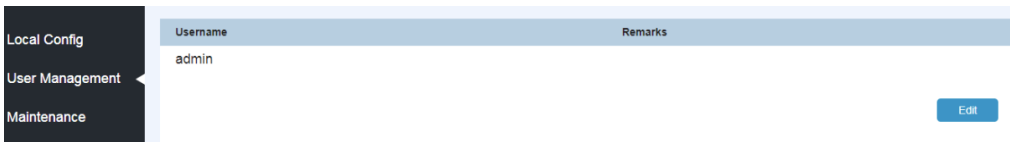

Konserwacja

Na stronie konserwacji [**Maintenance**] można zaktualizować wersję oprogramowania oraz ponownie uruchomić urządzenie.

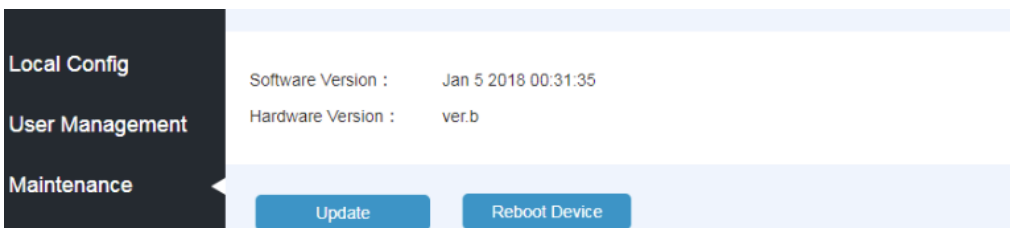

10. APLIKACJA MOBILNA (dotyczy tylko monitora M100-X z funkcją Wi-Fi)

Pobierz aplikację mobilną VIDOS X z App Store lub Google Play



Zeskanuj kod QR aby przejść do strony pobierania vidos.pl



WAŻNE ⚠

Aby otrzymać na telefon powiadomienie o połączeniu wideodomofonowym, należy ustawić na monitorze przekierowanie połączeń na „**Natychmiastowe**” lub „**Jeśli brak odpowiedzi**” w zakładce **Wifi > Przekierowanie rozmów**

10.1 Dodawanie urządzenia do aplikacji

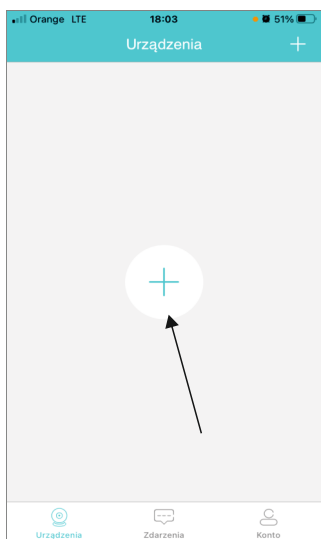

1. Naciśnij ikonkę „+”

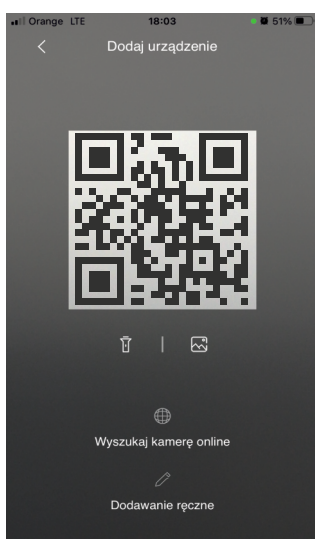

2. Zeskanuj kod QR (Parowanie) w monitorze.
Kod QR można znaleźć w monitorze w zakładce **Wi-fi**



3. Wprowadź hasło do aplikacji (domyślne hasło: **0000**)

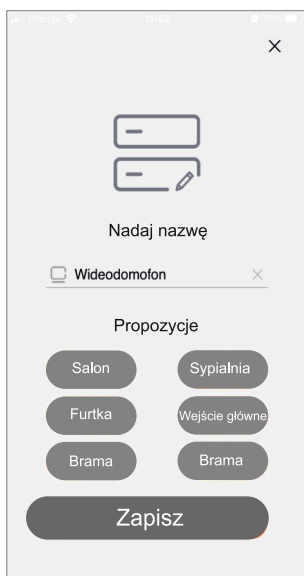

4. Opisz swoje urządzenie. Ta nazwa będzie widoczna podczas połączenia.

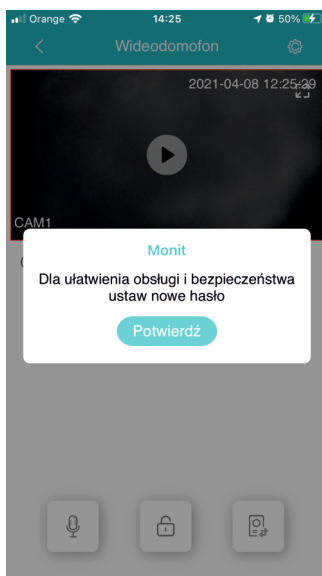

5. Przed rozpoczęciem będziesz poproszony o nadanie własnego hasła administratora
TYLKO CYFRY!

10.2 Obsługa wideodomofonu przez aplikację

Po poprawnym dodaniu urządzeń możesz korzystać z wideodomofonu mobilnie. Po otwarciu aplikacji zostaniesz automatycznie przeniesiony na stronę z listą swoich urządzeń.

Przed rozpoczęciem podglądu będziesz poproszony o ustalenie własnego hasła administratora do zarządzania.

Możesz dodać kolejne urządzenia do aplikacji (*wideodomofony lub kamery CCTV*) wybierając „+” w prawym górnym rogu strony.

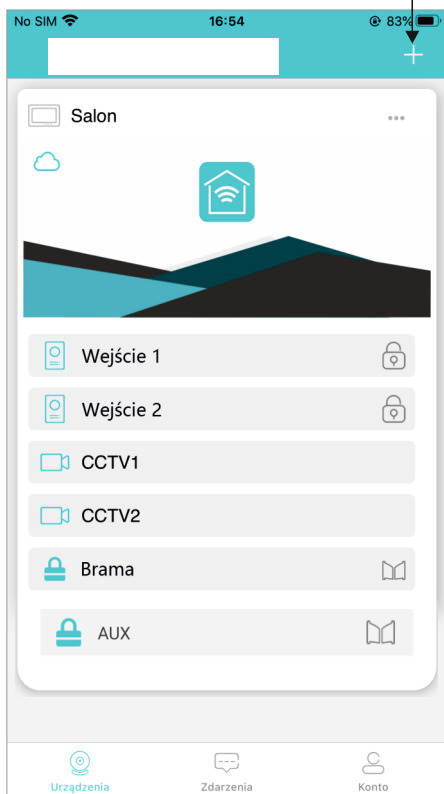

Twoje urządzenia będą wyświetlane na liście. Dotknij miniatury abyś miał podgląd z wybranej kamery i żebyś mógł i sterować wszystkimi jego funkcjami.

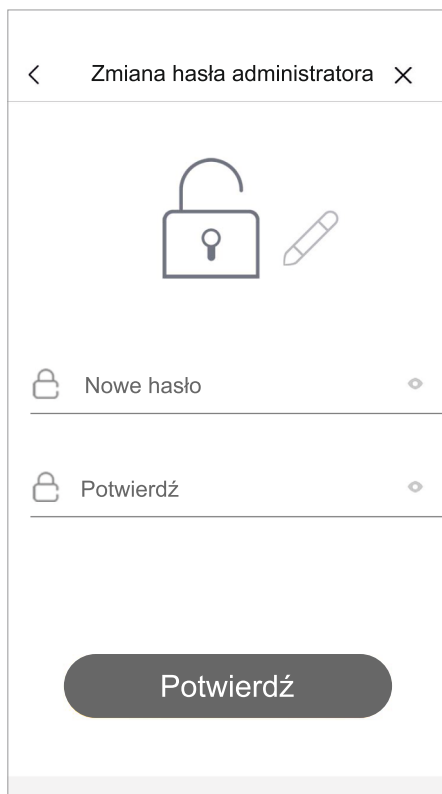

Przy pierwszym użyciu będziesz poproszony o nadanie hasła administratora do zarządzania całym systemem. Hasło możesz zmienić w dowolnym momencie w panelu ustawień.

TYLKO CYFRY!

10.3 Opis funkcji podczas podglądu / rozmowy

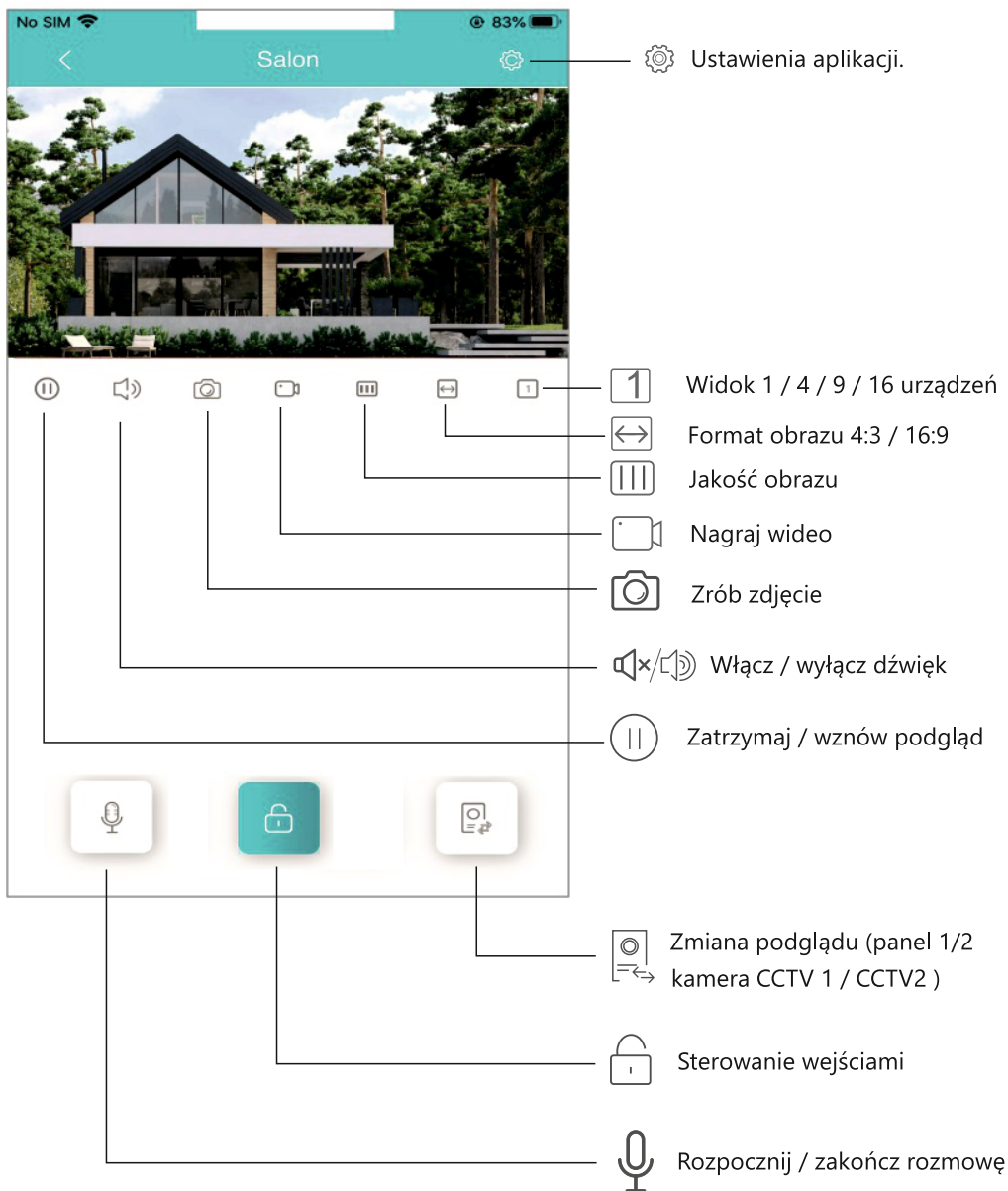

10.4 Ustawienia urządzenia

W menu swoich urządzeń lub podczas podglądu możesz edytować parametry urządzenia

- 1 - Zmiana nazwy urządzenia. Ta nazwa wyświetla się na liście oraz podczas połączenia
- 2 - Szczegółowe informacje o sprzęcie. Wersja oprogramowania i numer ID użytkownika
- 3 - Włączanie i wyłączanie powiadomień o połączeniu oraz alarm sabotażowy

4 - Ustawienia zaawansowane:

- Zmiana hasła administratora
- Włącz lub wyłącz szybkie otwieranie i utwórz kod QR, aby otworzyć wejście
- Tryb rozmowy (*możesz ustawić sposób działania mikrofonu podczas rozmowy:*
 - Tryb naciśnij aby mówić** - mikrofon działa tylko po przyciśnięciu ikony
 - Tryb telefonu** - mikrofon włączony na stałe
- Manager skrótów - wybierz ilość urządzeń do obsługi wyświetlanych na ekranie głównym
- Ustawienia miniatur dla swoich urządzeń
- Synchronizacja czasu - wybierając tę opcję godzina i data monitora zostanie zsynchronizowana z twoim telefonem.

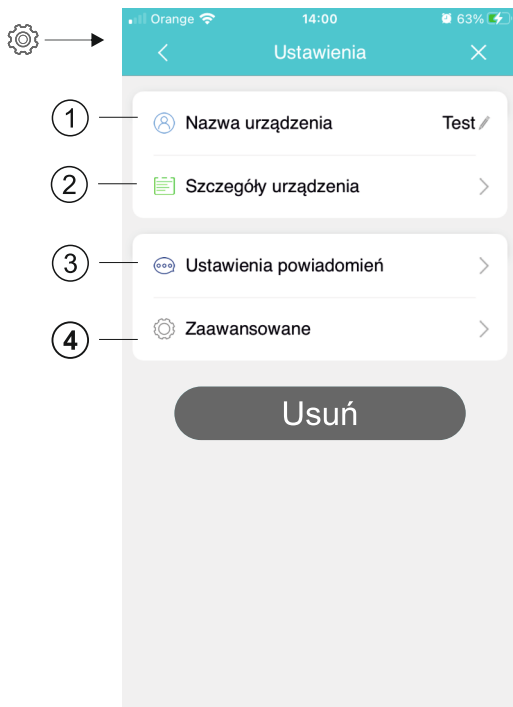
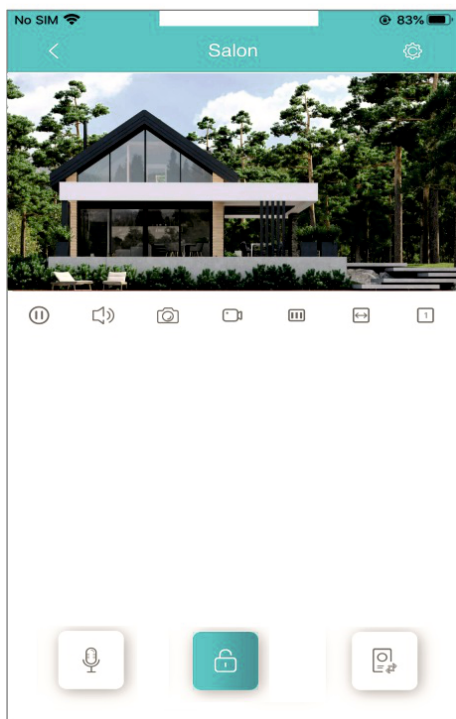

Tworzenie kodu QR do otwarcia wejścia

W menu **Ustawienia zaawansowane / Ustawienia otwierania/ Otwarcie kodem QR** możesz wygenerować kod QR do otwierania wejścia.

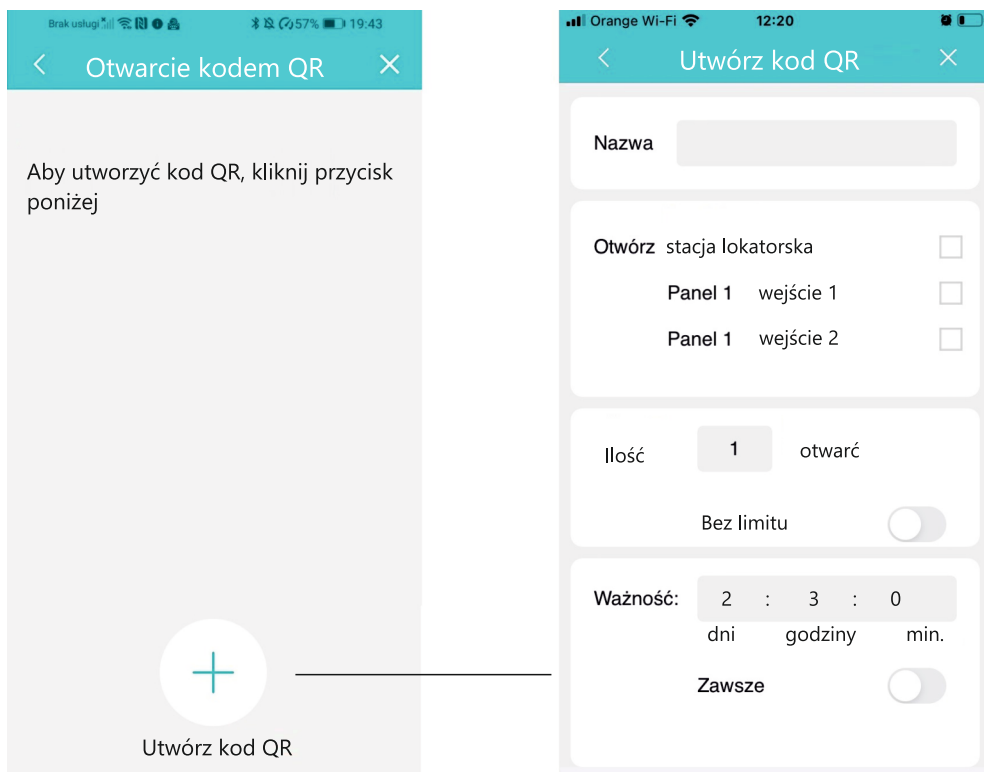

Możesz wygenerować kod QR o określonym czasie ważności, np. 2 dni, 5 minut lub bezterminowy.

Możesz również wygenerować kod dla określonej liczby otwarć, np. na 1, 5 lub bez limitu.

10.5 Ustawienia konta

Po wybraniu zakładki  w dolnym pasku strony głównej otworzysz menu ustawień konta

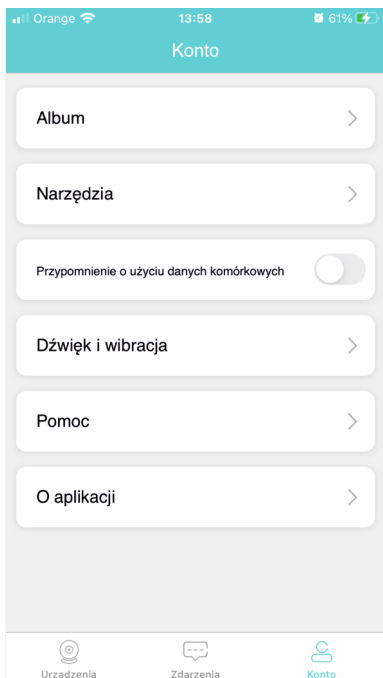

— Zapisane zdjęcia i filmy

— Przegląd parametrów sieci oraz ręczne dodawanie urządzeń

— Włącz aby otrzymywać przypomnienie kiedy korzystasz z danych komórkowych

— Włączanie i wyłączanie dźwięków oraz wibracji
Funkcja „ **Nie przeszkadzać** „

— Odpowiedzi na najczęstsze pytania i kontakt ze wsparciem technicznym

— Wersja oprogramowania / polityka prywatności / warunki korzystania z aplikacji

10.6 Rejestr zdarzeń

Każde połączenie wiąże się z zarejestrowaniem tego w dzienniku zdarzeń.

Podczas wykonywania podglądu możesz ręcznie zapisywać zdjęcia i filmy, które zostaną zapamiętane w albumie aplikacji. Materiały przechowywane są w chmurze i w dowolnej chwili możesz zgrać je na swoje urządzenie mobilne.

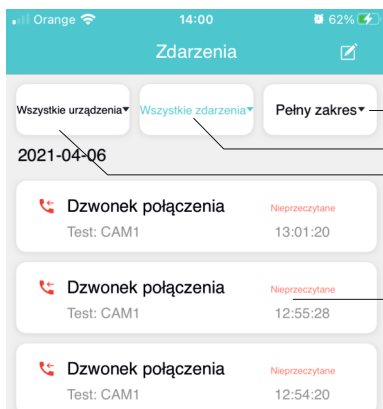

— Zakres dat dla wyświetlanych materiałów

— Filtr zdarzeń

— Urządzenia, z których materiały mają być wyświetlane

— Rodzaj zdarzenia, urządzenie, data i godzina

10.7 Odbieranie połączeń

Ważne!

W ustawieniach swojego telefonu włącz odbieranie powiadomień oraz nadaj uprawnienia aplikacji Vidos X do wykonywania połączeń i dostępu do kamery.

Zablokowany ekran

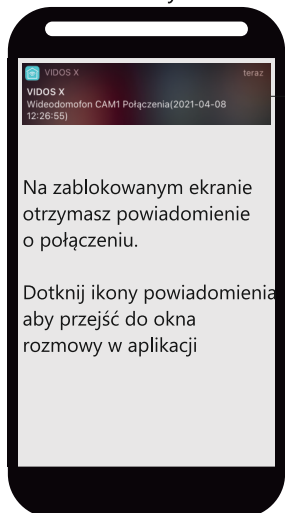

Powiadomienie push

W aplikacji



Odbierz rozmowę

Odrzuć rozmowę

10.8 Udostępnianie urządzenia

Możesz udzielić dostępu do urządzenia innym użytkownikom aplikacji. W tym celu należy zeskanować telefonem (nowego użytkownika) kod QR, który znajduje się w menu ustawień Wi-Fi monitora

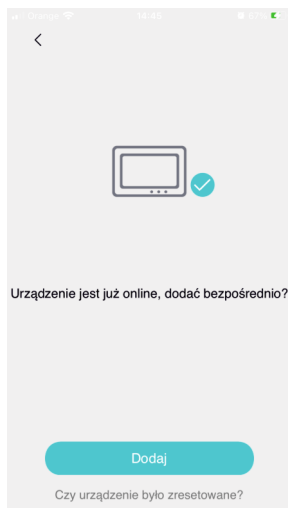

Po zeskanowaniu kodu pojawi się komunikat informujący, że urządzenie jest już online.

Wybierz **DODAJ** aby dołączyć jako nowy użytkownik.

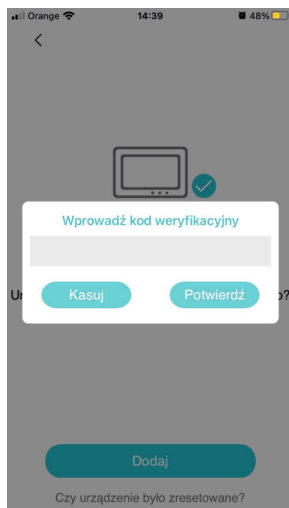

Wprowadź kod administratora nadany przez niego podczas pierwszej instalacji.

11. DANE TECHNICZNE

Kategoria	Parametr
Zasilanie	PoE lub 12V DC
Pobór mocy	11,3W
Wyświetlacz	Dotykowy 7-cali LCD TFT
Rozdzielczość ekranu	1024x600 (RGB)
Obsługiwane rozdzielczości wideo	1080P / 720P
Ilość stacji zewnętrznych	19
Ilość monitorów dodatkowych	5
Podłączenie dodatkowych kamer CCTV	32 kamery IP
Wejścia alarmowe	8
Pamięć zewnętrzna	Obsługa kart MicroSD do 128GB
Pamięć wbudowana	100 zdjęć
Wymiary(mm)	210x142x17(głębokość bez ramki)
Temperatura pracy	-10° ~ 55° C

NOTATKI

12. KARTA GWARANCYJNA

Nazwa i model urządzenia:

Monitor M100 / M100-X

Pieczęć i podpis sprzedawcy w punkcie sprzedaży

.....
Data sprzedaży

1. VIDOS sp. z o.o. udziela gwarancji na zakupione produkty na okres 36 miesięcy od daty zakupu, umieszczonej na niniejszej Karcie Gwarancyjnej i dokumencie zakupu.
2. Usterki produktu ujawnione w okresie gwarancji będą usuwane bezpłatnie w ciągu 21 dni roboczych od daty przyjęcia produktu do punktu serwisowego.
3. Użytkownikowi przysługuje prawo wymiany produktu na nowy, jeżeli:
 - > w okresie gwarancji wykonano cztery istotne naprawy, a produkt nadal wykazuje usterki;
 - > po stwierdzeniu, że wystąpiła usterka niemożliwa do usunięcia. Przy wymianie produktu na nowy potrąca się równowartość brakujących lub uszkodzonych przez Użytkownika elementów (także opakowania) i koszt ich wymiany
4. Użytkownik dostarcza uszkodzony sprzęt na własny koszt do punktu serwisowego.
5. Gwarancja nie obejmuje obniżania się jakości urządzenia spowodowanego normalnym procesem zużycia i poniższych przypadków:
 - > niewłaściwym lub niezgodnym z instrukcją obsługi użytkowaniem produktu;
 - > użytkowaniem lub pozostawieniem produktu w nieodpowiednich warunkach (nadmierna wilgotność, zbyt wysoka lub niska temperatura, nasłonecznienie itp.), odmiennych warunków konserwacji i eksploatacji zamieszczonych w instrukcji obsługi produktu;
 - > uszkodzeń mechanicznych, chemicznych, termicznych;
 - > uszkodzeń spowodowanych działaniem sił zewnętrznych np. przepięcia w sieci elektrycznej, wyładowania atmosferyczne, powódź, pożar;
 - > uszkodzenie powstałe na skutek niewłaściwego zainstalowania urządzenia, niewłaściwego przechowywania urządzenia lub napraw wykonanych przez osoby nieupoważnione;
 - > uszkodzenie powstałe na skutek podłączenia niewłaściwego napięcia.
6. Gwarancja straci ważność w skutek:
 - > zerwania lub uszkodzenia plomb gwarancyjnych;
 - > podłączenia dodatkowego wyposażenia, innego niż zalecane przez producenta produktu;
 - > przeróbek i zmian konstrukcyjnych produktu oraz napraw wykonanych poza punktem serwisu Vidos;
 - > Karta gwarancyjna lub numery seryjne zostały zmienione, zamazane lub zatarte;
7. Karta Gwarancyjna jest ważna tylko z wpisaną datą sprzedaży potwierdzonymi pieczęcią i podpisem sprzedawcy.
8. Warunkiem wykonania naprawy jest dostarczenie towaru z niniejszą Kartą Gwarancyjną oraz dowodem zakupu.
9. Punkt serwisowy:

VIDOS Sp. z o.o.
ul. Sokołowska 44
05-806 Sokołów / k. Warszawy

tel. 22 8174008
e-mail: biuro@vidos.pl
www.vidos.pl

V I D O S

Vidos sp. z o.o.
ul. Sokołowska 44
05-806 Sokołów k/ Warszawy
tel: +48 22 8174008
email: biuro@vidos.pl
www.vidos.pl