

V I D O S

Wideodomofon z serii IPX

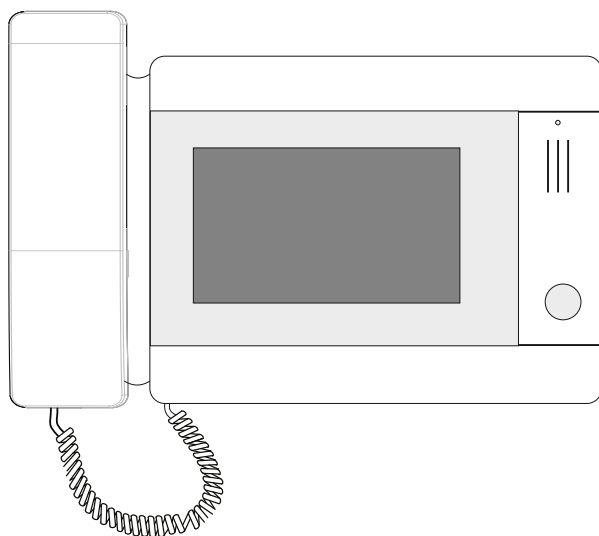

Stacja portierska M120-P

ZASTRZEŻENIA PRAWNE

Opisywany produkt wraz z jego sprzętem i oprogramowaniem sprzętowym jest kompletny. Nie udzielamy gwarancji w odniesieniu do wartości handlowej urządzenia, jego zadowalającej jakości, przydatności do określonego celu i nienaruszenia praw osób trzecich. Firma Vidos, jej dyrektorzy, kierownicy, pracownicy lub dystrybutorzy nie ponoszą odpowiedzialności za szkody, w tym między innymi za szkody z powodu utraty zysków biznesowych, przerw w działaniu sprzętu lub utraty danych czy dokumentacji związanych z używaniem tego produktu, nawet jeśli nasza firma została powiadomiona o możliwości wystąpienia takich szkód. W przypadku produktu z dostępem do Internetu korzystanie z produktu odbywa się całkowicie na własne ryzyko. Nasza firma nie ponosi odpowiedzialności za nieprawidłowe działanie, naruszenie prywatności lub inne szkody wynikające z cyberataków, ataków hakerów, wirusów lub innych zagrożeń internetowych, jednak w razie potrzeby zapewniamy niezbędne wsparcie techniczne. Nasza firma nie ponosi odpowiedzialności za użycie tego produktu do celów niezgodnych z prawem. W przypadku jakichkolwiek konfliktów między niniejszą instrukcją a obowiązującym prawem, pierwszeństwo ma to ostatnie.

W razie jakichkolwiek pytań prosimy o kontakt z działem serwisu firmy Vidos. Dane kontaktowe znajdują się na stronie Vidos.pl w zakładce „kontakt”, lub na ostatniej stronie niniejszej instrukcji.

DEKLARACJA ZGODNOŚCI UE



Niniejszy produkt i ewentualnie dostarczone z nim akcesoria są oznaczone symbolem „CE”, potwierdzającym zgodność z obowiązującymi zharmonizowanymi normami europejskimi, wymienionymi w dyrektywie EMC 2014/30/UE, dyrektywie LVD 2014/35/UE, dyrektywie RoHS II 2011/65/UE + RoHS III 2015/863.



Dyrektywa 2012/19/EU + 2024/884 (WEEE): Produkty oznaczone tym symbolem nie mogą być utylizowane jako niesortowane odpady komunalne w Unii Europejskiej. Aby zapewnić odpowiedni recykling, należy zwrócić ten produkt do lokalnego dostawcy po zakupie nowego, równoważnego sprzętu lub zutylizować go w wyznaczonych punktach zbiórki. Więcej informacji można znaleźć na stronie: www.recyclethis.info

Rozporządzenie 2023/1542 dotyczące baterii: Ten produkt zawiera baterię, której nie wolno wyrzucać razem z niesortowanymi odpadami komunalnymi w Unii Europejskiej. Zapoznaj się z dokumentacją produktu, aby uzyskać szczegółowe informacje o baterii. Bateria oznaczona jest odpowiednim symbolem, który może zawierać oznaczenie metali ciężkich, takich jak kadm (Cd) lub ołów (Pb). Aby zapewnić prawidłowy recykling, zwróć baterię dostawcy lub oddaj do wyznaczonego punktu zbiórki. Więcej informacji można znaleźć na stronie: www.recyclethis.info

NIEBEZPIECZEŃSTWA

- Wszystkie operacje elektroniczne powinny być ściśle zgodne z przepisami bezpieczeństwa elektrycznego, przepisami przeciwpożarowymi i innymi powiązаныmi przepisami w danym regionie.
- Należy używać zasilacza dostarczonego przez renomowaną firmę. Pobór energii nie może być mniejszy niż wymagana wartość.
- Upewnij się, że zasilanie zostało odłączone przed podłączeniem, zainstalowaniem lub demontażem urządzenia.
- Jeśli produkt jest instalowany na ścianie lub suficie, urządzenie musi być stabilne.
- Jeśli z urządzenia wydobywa się dym, nieprzyjemny zapach lub hałas, natychmiast wyłącz zasilanie i odłącz kabel zasilający, a następnie skontaktuj się z serwisem.
- Jeśli produkt nie działa prawidłowo, skontaktuj się ze sprzedawcą lub najbliższym centrum serwisowym. Nigdy nie próbuj samodzielnie rozmontowywać urządzenia. (Nie ponosimy odpowiedzialności za problemy spowodowane przez nieautoryzowane naprawy lub konserwacje.)

OSTRZEŻENIA

- Nie upuszczaj urządzenia, ani nie poddawaj go wstrząsom. Unikaj instalacji urządzenia na powierzchniach drgań lub w miejscach narażonych na wstrząsy (może to spowodować uszkodzenie sprzętu).
- Nie umieszczaj urządzenia w bardzo gorących lub skrajnie zimnych miejscach (sprawdź specyfikację urządzenia w celu potwierdzenia właściwej temperatury pracy). Nie wystawiaj go również na działanie wysokiego promieniowania elektromagnetycznego i w miejscach wysoce zakurzonych.
- Nie kieruj urządzenia na słońce ani na bardzo jasne miejsca. W takim przypadku może wystąpić rozmazanie (co nie jest wadą), a także obniżenie wytrzymałości czujnika ruchu w tym samym czasie.
- Używaj miękkiej i suchej ściereczki do czyszczenia powierzchni wewnętrznych i zewnętrznych pokrywy urządzenia. Nie używaj alkalicznych detergentów.
- Zachowaj wszystkie opakowania po produkcie do wykorzystania w przyszłości. Transport bez oryginalnego opakowania może spowodować uszkodzenie urządzenia i prowadzić do dodatkowych kosztów.
- Gwarancja nie dotyczy wad produktu i usterek powstałych w wyniku niewłaściwego montażu (tzn. w sprzeczności z niniejszym dokumentem).
- Gdy nie zostaną spełnione odpowiednie warunki montażu, woda może dostać się do wnętrza urządzenia i uszkodzić elektronikę.

WAŻNE!

Zanim przystąpisz do montażu i użytkowania urządzenia prosimy o dokładne zapoznanie się z niniejszą instrukcją obsługi . Jeżeli pojawią się jakiegokolwiek problemy ze zrozumieniem jej treści prosimy o kontakt ze sprzedawcą urządzenia lub producentem. Samodzielny montaż urządzenia i jego uruchomienie jest możliwe pod warunkiem posiadania podstawowej wiedzy z zakresu elektroniki oraz używania odpowiednich narzędzi. Niemniej jednak zalecane jest dokonywanie montażu urządzenia przez wykwalifikowany personel. Producent nie odpowiada za uszkodzenia mogące wyniknąć z nieprawidłowego montażu czy eksploatacji urządzenia, oraz z dokonywania samodzielnych napraw i modyfikacji.

Zastrzeżenia prawne.....	1
Deklaracja zgodności UE.....	1
Niebezpieczeństwa i ostrzeżenia.....	2
Spis treści	4
1. Cechy produktu	5
2. Opis urządzenia	5
3. Dane techniczne.....	6
4. Schematy połączeń.....	6
5. Konfiguracja stacji portierskiej	9
6. Obsługa	11
7. Ustawienia stacji portierskiej	12
7.1 Menu główne	12
7.2 Odbieranie połączeń ze stacji zewnętrznej	12
7.3 Przekierowanie połączeń	13
7.4 Menu połączeń	14
7.4.1 Nawiązanie i odebranie połączenia z lokalem	14
7.4.2 Kontakty	15
7.4.3 Spis połączeń	16
7.4.4 Ustawienia połączeń	16
7.5 Alarm	17
7.6 Wiadomości	17
7.7 Funkcja podglądu	18
7.7.1 Dodawanie kamery IP	18
7.8 Pamięć	19
7.9 Ustawienia	20
7.9.1 Ustawienia instalatora	21
8. Karta Gwarancyjna	22

1. CECHY PRODUKTU

- 7-calowy ekran dotykowy
- System operacyjny Linux
- Możliwość komunikacji ze wszystkimi lokatorami
- Powiadomienie o alarmie w lokalu
- Podgląd ze wszystkich stacji zewnętrznych z możliwością rozmowy
- Możliwość sterowania dwoma wejściami (np. furtką i bramą automatyczną)
- Wewnętrzna pamięć flash (100 zdjęć)
- Automatyczne lub ręczne rejestrowanie obrazu
- Obsługa kamer IP z protokołem Onvif o maksymalnej rozdzielczości 1080P
- Kompatybilność z urządzeniami SIP 2.0
- Regulacja głośności rozmowy i dzwonka
- Menu dostępne w języku polskim i angielskim

Możliwość rozbudowy systemu do:

- 2000 lokali w jednym budynku.
- 6 monitorów w 1 lokalu
- 98 budynków, każdy z 19 stacjami zewnętrznymi i 19 konsolami portierskimi.
- 19 stacji osiedlowych
- 19 osiedlowych konsoli portierskich
- 32 kamery IP z protokołem Onvif

2. OPIS URZĄDZENIA

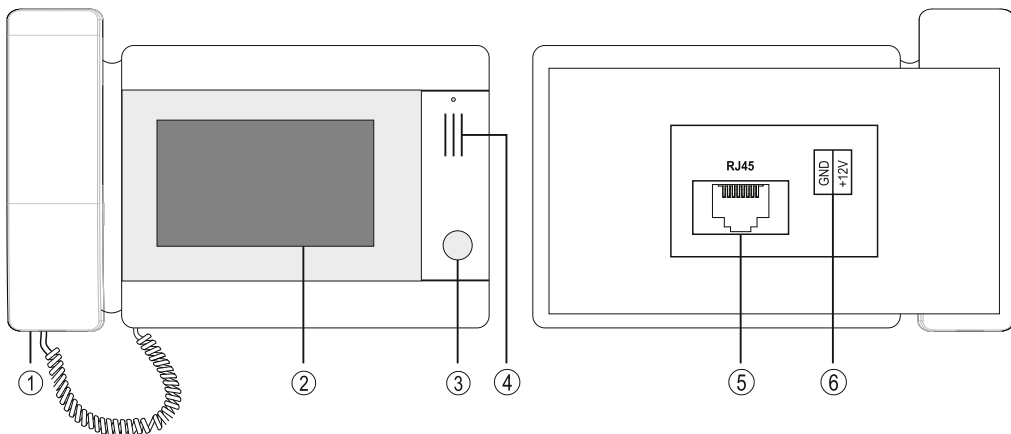

LP.	Nazwa
1.	Słuchawka
2.	7 calowy ekran dotykowy
3.	Przycisk otwarcia drzwi
4.	Głośnik
5.	Złącze RJ45
6.	Zasilanie DC 12V/1A

3. DANE TECHNICZNE

Kategoria	Parametr
Zasilanie	PoE lub 12V DC
Wyświetlacz	Dotykowy 7-cali LCD TFT
Rozdzielczość ekranu	1024x600 (RGB)
Obsługiwane rozdzielczości wideo	1080P / 720P
Wymiary (mm)	326x206x125
Temperatura pracy	-10 ~ 55 °C

4. SCHEMATY POŁĄCZEŃ

WAŻNE

- Maksymalna odległość między urządzeniami (monitor, stacja zewnętrzna, stacja portierska, switch, switch PoE) wynosi 100 metrów.
- Aby podłączyć urządzenia końcowe na większą odległość niż 100 m, należy zastosować kolejne switch'e.
- Adres IP urządzenia można ustawić automatycznie lub ręcznie.
- Długość adresu wywołania i konfiguracja sieci muszą być jednakowe dla wszystkich urządzeń.
- Adres innych urządzeń można ustawić tylko po konfiguracji pierwszej stacji zewnętrznej (PLC) w systemie.

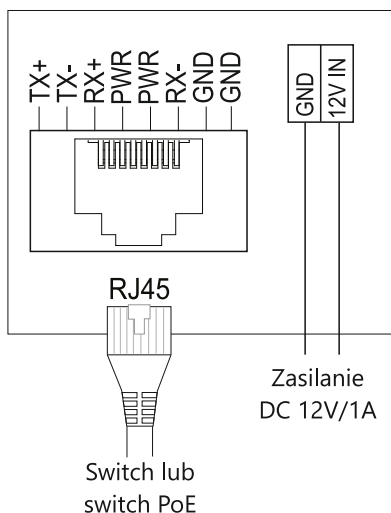

Schemat ideowy podłączenia budynku wielorodzinnego

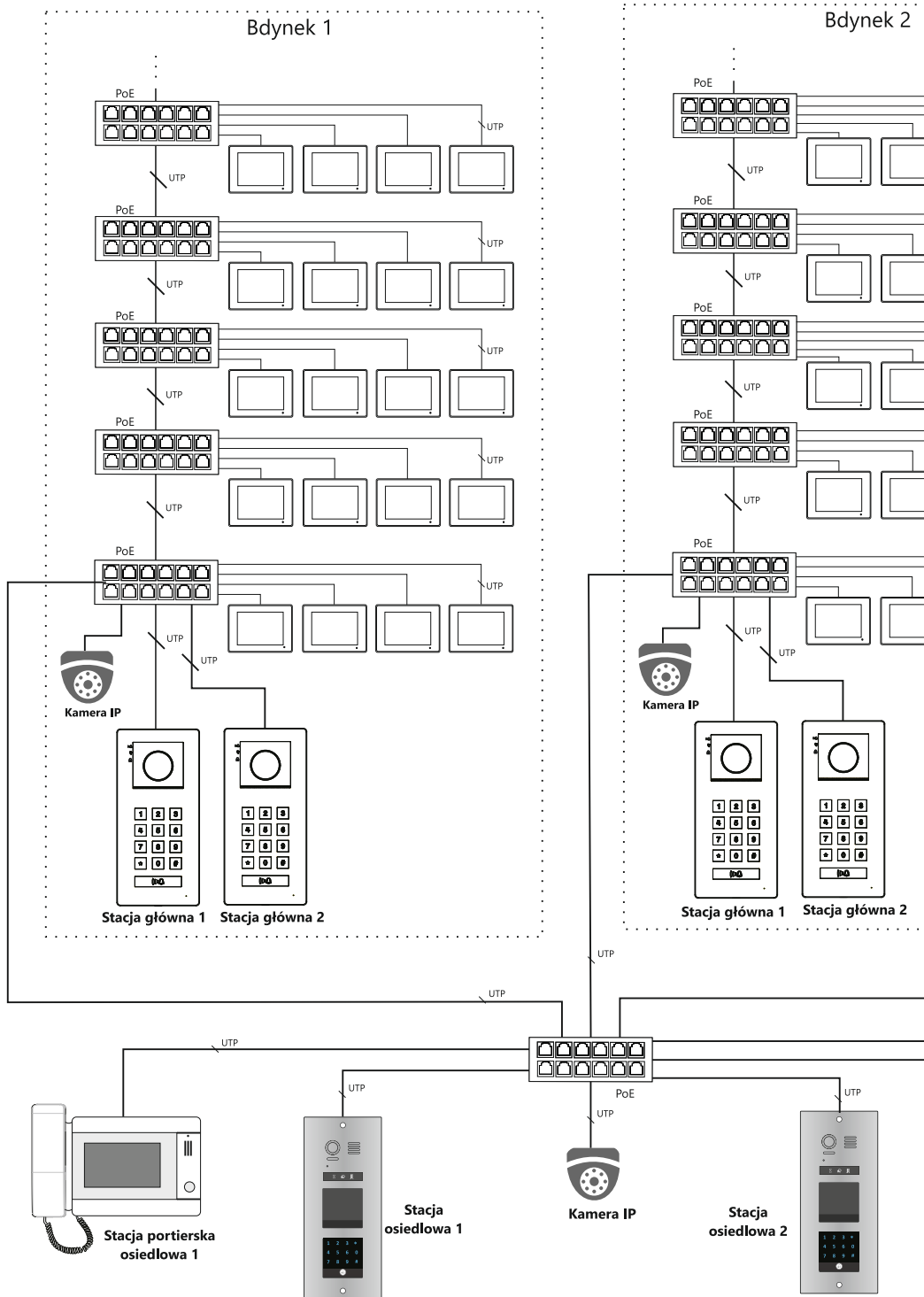

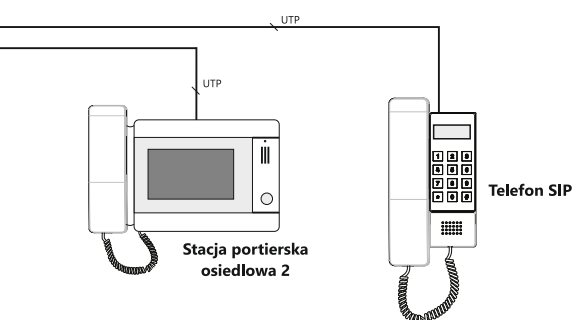
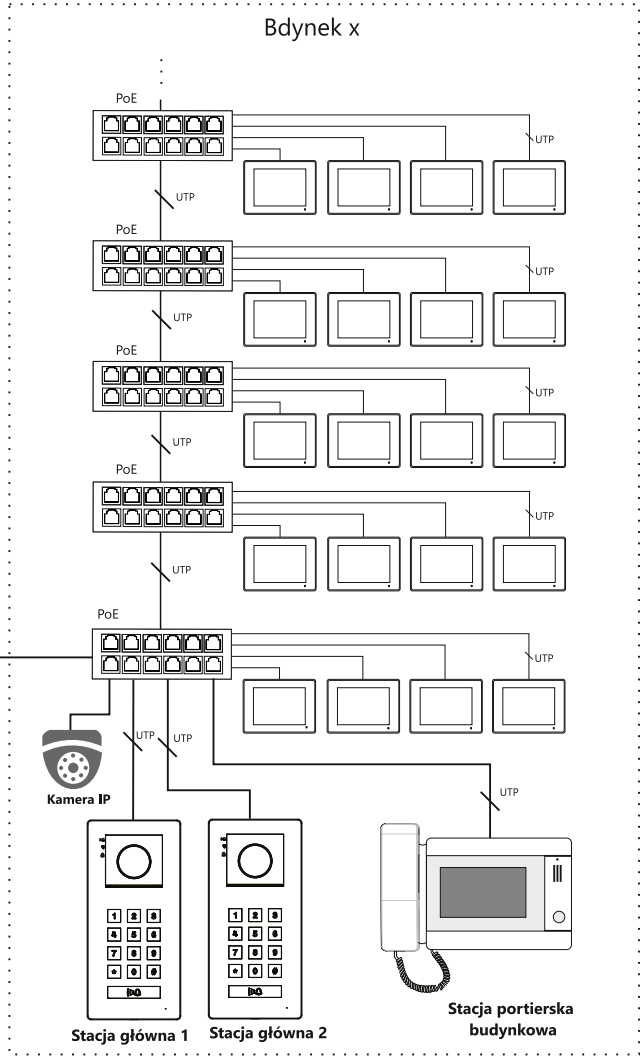
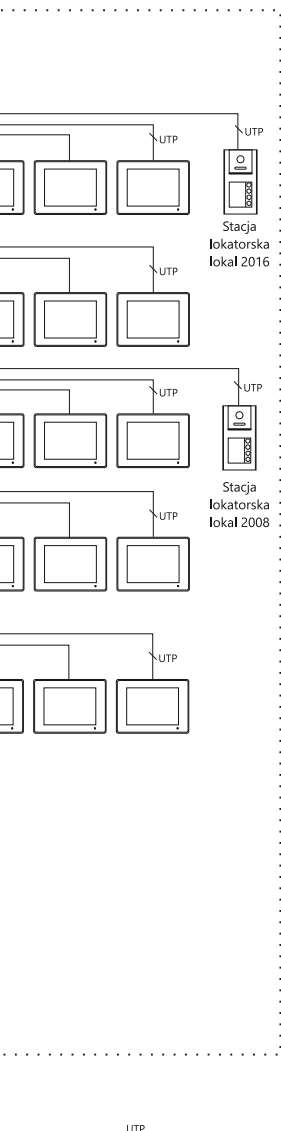

5. KONFIGURACJA STACJI PORTIERSKIEJ

1. Przed uruchomieniem stacji portierskiej należy najpierw skonfigurować stację zewnętrzną. Pierwszą stacją (PLC) w systemie można skonfigurować naciskając przycisk 1 przez 5 sekund, na nowej nie skonfigurowanej stacji zewnętrznej lub stacji po resecie, wygeneruje się długi dźwięk. Aby konfiguracja powiodła się prawidłowo należy odczekać około 2 minuty i dopiero wtedy przejść do następnego kroku (pkt 2). Kolejne stacje w systemie należy konfigurować za pomocą przeglądarki internetowej lub narzędzia konfiguracyjnego Vidos IPX.
2. Na ekranie głównym naciśnij ikonę „**Ustawienia**” , następnie wybierz „**Ustawienia instalatora**” i wprowadź hasło (domyślne hasło 0000). W kolejnym kroku otwórz „**Informacje o urządzeniu**” i wybierz kodowanie wywołania (zaleca się 5-cyfrowe kodowanie)



3. Konfigurację sieci możesz wykonać automatycznie lub ręcznie.

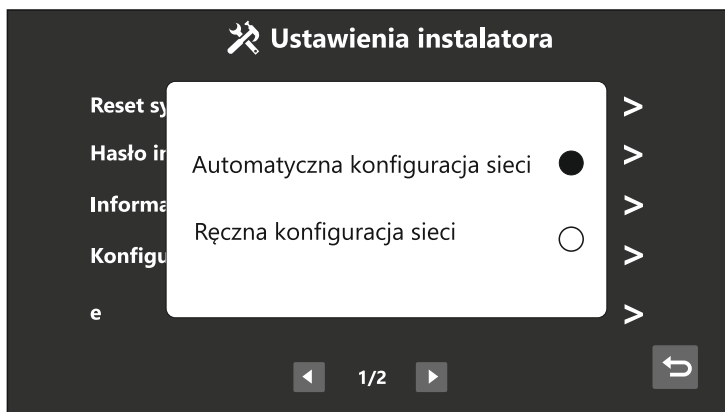

4. W przypadku osiedla wielobudynkowego stacja portierska może pełnić funkcję ogólną dla całego osiedla, wówczas należy wpisać numer budynku 99. Można ją także przypisać do konkretnego budynku, należy wówczas wpisać numer tego budynku.
Nr lokalu dla stacji portierskiej osiedlowej należy wpisać w zakresie od 901-919, dla stacji portierskiej bloku należy wpisać w zakresie od 851-859.

Informacje o urządzeniu

Nr budynku	99
Nr lokalu	901
Lokalny adres IP:	10.6.12.61
maska podsieci:	255.0.0.0
bram domyślna:	10.0.0.1
adres IP serwera:	10.0.14.9

✘
✔

5. Po potwierdzeniu wpisanych danych stacja portierska zsynchronizuje się ze stacją zewnętrzną(PLC). Po pomyślnej synchronizacji urządzenie automatycznie uruchomi się ponownie.

Tabela z zakresem adresów urządzeń

Nazwa Urządzenia	4 cyfrowy		5 cyfrowy		6 cyfrowy		
	Numer budynku	Numer urządzenia	Numer budynku	Numer urządzenia	Numer budynku	Numer piętra	Numer urządzenia
Monitor	1-98	1-79	1-98	1-799	1-98	1-63	1-32
Stacja główna	1-98	81-85	1-98	801-819	1-98	9001-9019	
Konsola ochrony bloku	1-98	91-99	1-98	851-859	1-98	9601-9619	
Stacja osiedlowa	99	81-85	99	801-819	99	9001-9019	
Konsola ochrony osiedla	99	91-99	99	901-919	99	9801-9819	

Podgląd

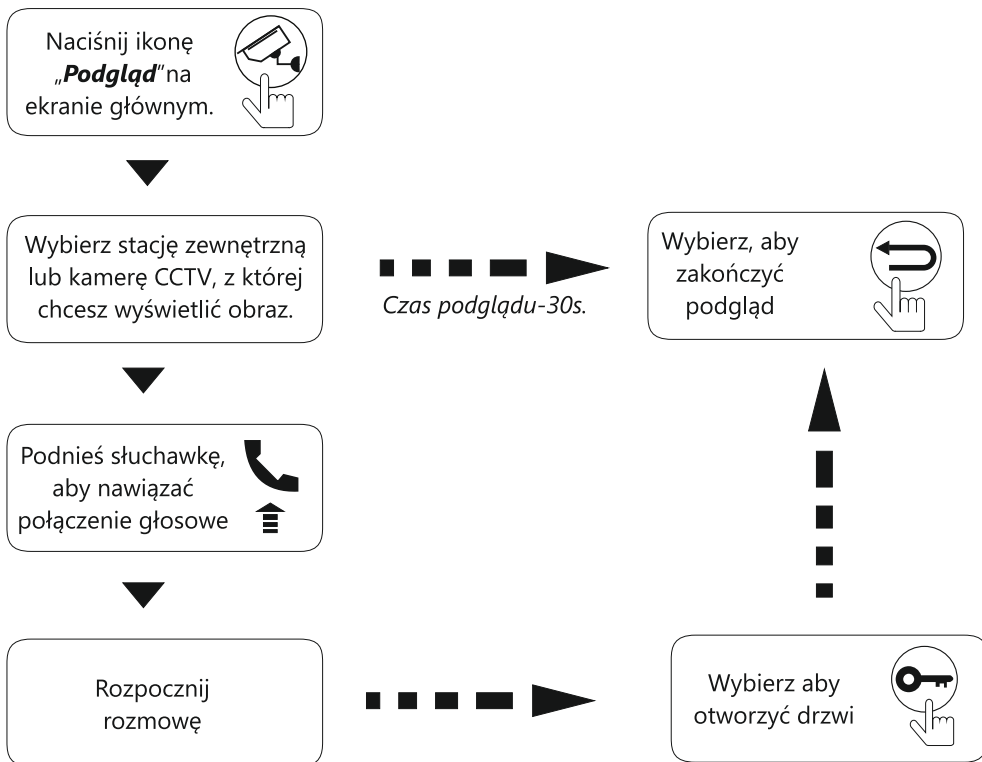

Uwaga:

Jeżeli podczas podglądu przyciśnięty zostanie przycisk wywołania ze stacji zewnętrznej, tryb podglądu zostanie automatycznie wyłączony. Usłyszysz dzwonenie i wyświetlony zostanie obraz z kamery stacji zewnętrznej, która nawiązuje połączenie. Aby rozpocząć połączenie, podnieś słuchawkę.

Podczas podglądu możesz ręcznie zapisać aktualny obraz z kamery.

7. USTAWIENIA STACJI PORTIERSKIEJ

7.1 Menu główne

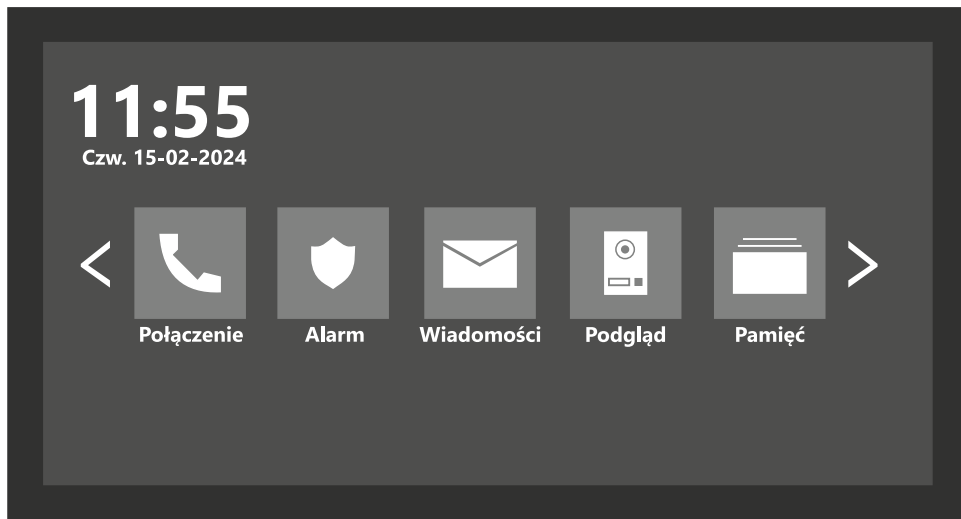

Po dotknięciu ekranu w dowolnym miejscu w trybie czuwania, zostanie wyświetlona strona główna. Wybranie ikony na ekranie głównym spowoduje wyświetlenie odpowiedniej funkcji lub kolejnego menu





Opis ikon na ekranie głównym

	Połączenie - Kontakty / Spis połączeń / Ustawienia		Podgląd z kamer i stacji zewnętrznych
	Rejestr zdarzeń alarmowych		Pamięć zdjęć
	Wiadomości-Odebrane/ Wysłane / Nowe		Ustawienia - Ogólne/ Tryb czyszczenia/Reset/Kontrola dostępu/ Ustawienia instalatora/Informacje

7.2 Odbieranie połączeń ze stacji zewnętrznej



Gdy gość naciśnie przycisk wywołania na stacji zewnętrznej, na Twoim monitorze wyświetli się obraz z kamery. Zanim odbierzesz połączenie, możesz zmienić głośność dzwonka dotykając ikonę . Aby wyłączyć dzwonek, naciśnij ikonę .

Gdy odbierzesz połączenie, tym samym przyciskiem  możesz regulować głośność rozmowy.

Podnieś słuchawkę, aby odebrać połączenie. Podczas rozmowy, masz możliwość wyłączenia mikrofonu  (Ty słyszysz gościa, a on Ciebie nie).

Aby zrobić zdjęcie naciśnij .



Aby nagrać wideo naciśnij .

Możesz również otworzyć drzwi i bramę  oraz przekierować połączenie do innego lokalu .

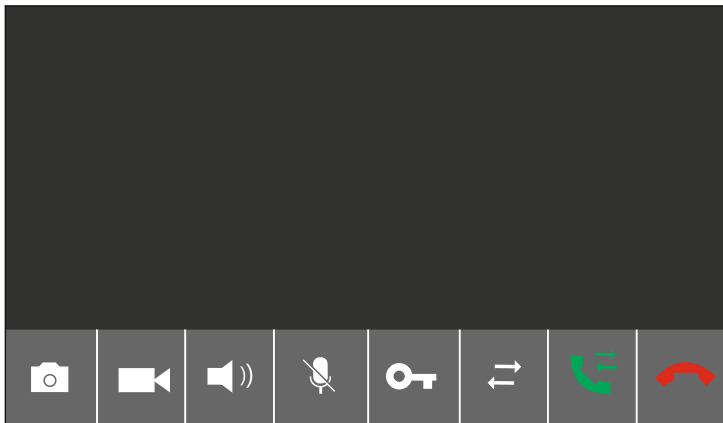
Aby zakończyć rozmowę naciśnij  lub odłóż słuchawkę.







Uwaga:

- W przypadku wywołania z dwóch stacji zewnętrznych w podobnym czasie, priorytet w połączeniu ma rozmówca, który przycisnął przycisk wywołania jako pierwszy.
- Jeżeli nie odbierzesz rozmowy, monitor automatycznie wyłączy się po 20 sek.
- Podczas rozmowy można otworzyć drzwi lub bramę oraz nagrać wideo lub zrobić zdjęcie
- Po otwarciu drzwi połączenie jeszcze trwa. W tym czasie obraz i dźwięk są włączone. To automatyczna funkcja, która pozwoli Ci upewnić się, że Twoi goście weszli do środka. Możesz zawsze ręcznie zakończyć połączenie wybierając  lub odkładając słuchawkę.
- Urządzenie automatycznie zapisuje jeden obraz w momencie przyciśnięcia przycisku wywołania na stacji zewnętrznej. Zdjęcie zostanie przypisane do tego połączenia i będziesz mógł odtworzyć je w **Spisie połączeń**.
- Zawsze możesz ręcznie zapisać zdjęcie lub nagrać film przyciskając  lub  podczas rozmowy. Ręczny zapis obrazu możesz odtworzyć w **Pamięci** urządzenia.

7.3 Przekierowanie połączeń

Gdy nawiążesz połączenie z gościem, który dzwoni ze stacji zewnętrznej, masz możliwość przekierowania rozmowy do wybranego lokalu lub nawiązania wspólnej rozmowy z użytkownikiem tego lokalu i gościem.

Aby przekierować połączenie do innego lokalu naciśnij , a następnie .

Aby nawiązać wspólne połączenie z wybranym lokalem naciśnij , a następnie .

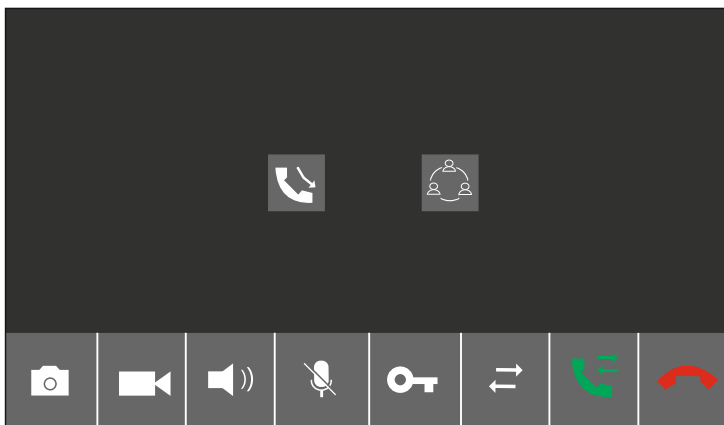

7.4 Menu połączeń

Naciśnij ikonę  „**Połączenie**” na ekranie głównym, aby przejść do menu połączeń. W tym miejscu możesz wykonać połączenie z lokalem, przejrzeć historię połączeń lub skonfigurować ogólne ustawienia połączeń.

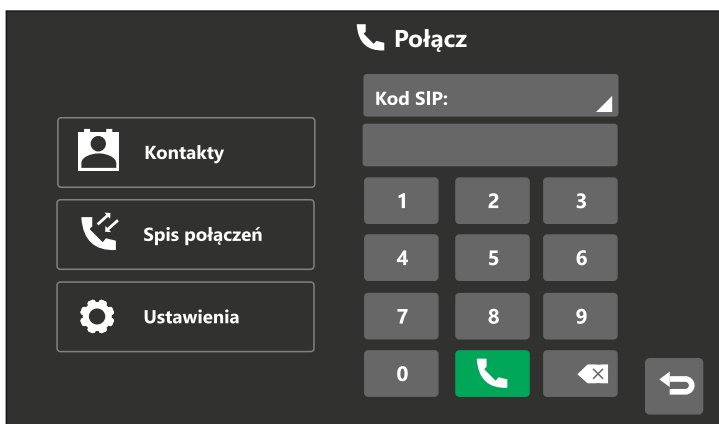

7.4.1 Nawiązanie i odebranie połączenia z lokalem

Stacja portierska umożliwia połączenia interkomowe ze wszystkimi lokalami. W celu połączenia, podnieś słuchawkę i wybierz pełny adres lokalu lub wybierz go w zakładce **Kontakty**

Przykłady wpisywania numerów połączeniowych:

- 5 cyfr** np. połączenie do budynku nr 1, mieszkanie 1 - należy wpisać 1001 lub 01001;
- połączenie do budynku nr 12, mieszkanie 22 - należy wpisać 12022

Aby odebrać połączenie, podnieś słuchawkę.

Podczas rozmowy możesz korzystać z funkcji widocznych na ekranie monitora.

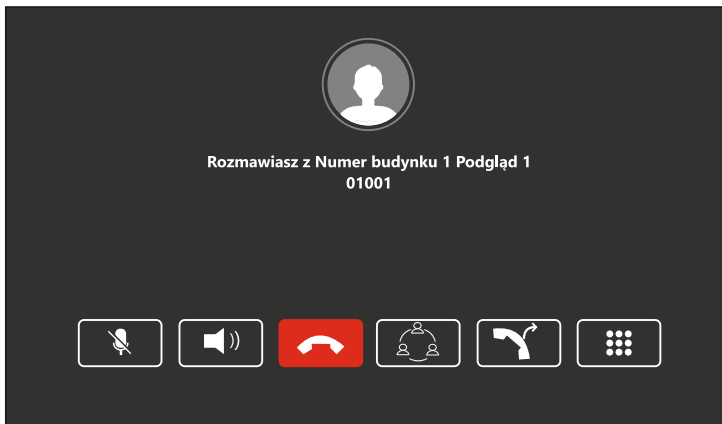

Naciśnij  , aby wyłączyć mikrofon (rozmówca nie będzie słyszał Ciebie, ale Ty go tak).

Naciśnij  , aby regulować głośność rozmowy.

Naciśnij  , aby zakończyć połączenie.

Naciśnij  , aby nawiązać wspólne połączenie z innym lokalem.

Naciśnij  , aby przekierować połączenie na inne urządzenie.

7.4.2 Kontakty

Na tej stronie możesz przejrzeć kontakty lub zadzwonić do wybranego użytkownika.

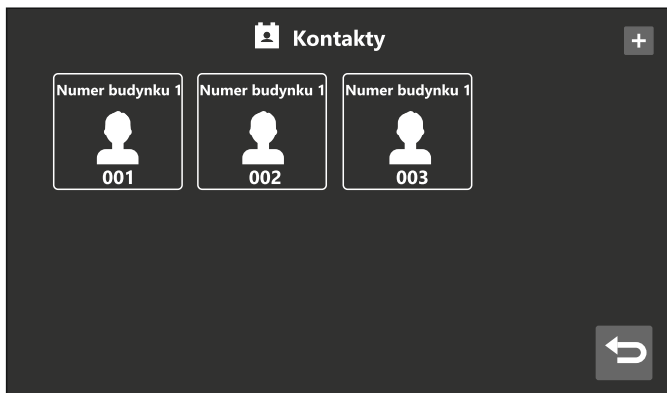

Gdy naciśniesz ikonę "+" w prawym górnym rogu ekranu, otworzy się lista budynków.

Wybierz numer budynku, aby wyświetlić listę kontaktów.

Wybierz kontakt, który chcesz dodać lub usunąć, a następnie naciśnij ikonę  , aby wrócić do strony z kontaktami. Pozycja którą wybrałeś, zapisze się lub usunie z listy kontaktów automatycznie.

7.4.3 Spis połączeń

W spisie połączeń możesz przejrzeć rejestr połączeń przychodzących oraz wychodzących. Możliwe jest filtrowanie połączeń przez zaznaczenie opcji **„Nieodebrane”**.

Naciśnij , aby oddzwonić do innego mieszkania



Naciśnij , aby wyświetlić zdjęcie zrobione automatycznie

Naciśnij , aby wyświetlić film wideo nagrany automatycznie



-Naciśnij i przytrzymaj połączenie przez 2 sekundy, żeby usunąć jedno lub wszystkie połączenia z listy.

7.4.4 Ustawienia połączeń

Naciśnij , **„Połączenie”**, a następnie otwórz zakładkę , **„Ustawienia”**, żeby przejść do ustawień połączeń.

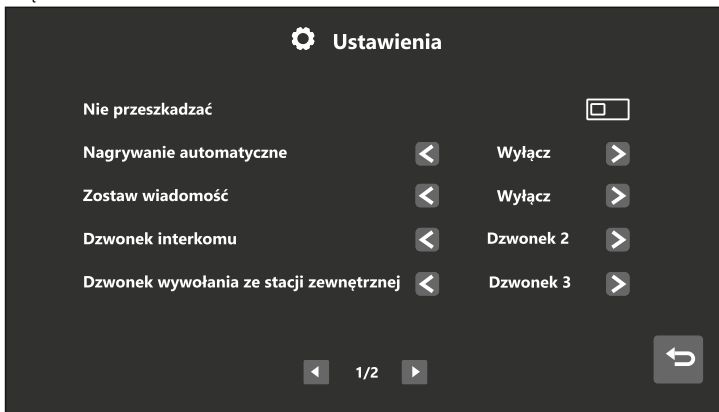

Na stronie ustawień połączeń:

- Możesz ustawić tryb nagrywania automatycznego na Zdjęcie lub Wideo. Możesz również wyłączyć tę opcję.
- Możesz wybrać dźwięk dla połączeń: interkomowych / ze stacji zewnętrznej / z portierni oraz dźwięk oczekiwania na połączenie (do wyboru jest 10 różnych dzwonków).
- Możesz regulować głośność dzwonka i rozmowy.
- Funkcje **„Nie przeszkadzać”** i **„Zostaw wiadomość”** są nieaktywne na stacji portierskiej.

7.5 Alarm

Naciśnij ikonę „**Alarm**”  Możesz przeglądać rejestr zdarzeń alarmowych i ustawiać czas trwania sygnału alarmowego

* *Pojemność pamięci - do 1000 zdarzeń alarmowych*

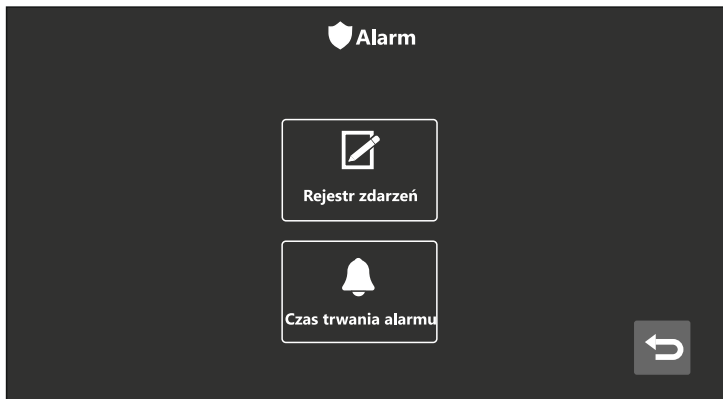

7.6 Wiadomości

Naciśnij ikonę „**Wiadomości**”  na ekranie głównym, żeby przejść do poczty wiadomości tekstowych.

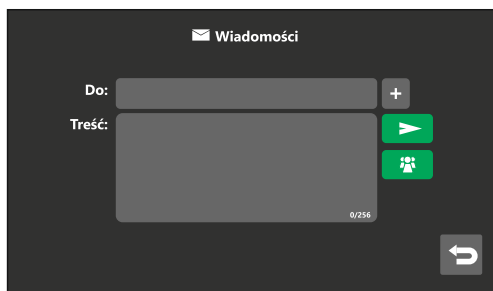
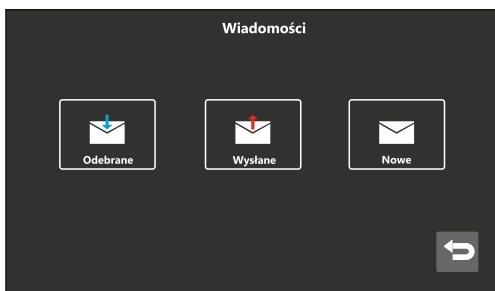

Odebrane – Możesz przeglądać wiadomości, usuwać je, przysyłać dalej oraz odpowiadać na nie.

Wysłane – Możesz przeglądać wiadomości, usuwać je, przysyłać dalej oraz dopisywać kolejne wiadomości.

Nowe – Możesz napisać nową wiadomość (wpisz numer połączeniowy lokalu, utwórz treść wiadomości i wyślij naciskając ikonę ).

* *Jeśli stacja portierska pełni funkcję ogólną dla całego osiedla, możesz wysłać wiadomość zbiorową do lokali na całym terenie osiedla naciskając ikonę „Wyslij do wszystkich” . Jeśli stacja przypisana jest do konkretnego budynku, możesz wysłać wiadomość zbiorową tylko do lokali w tym budynku.*

WAŻNE

- Adres odbiorcy wiadomości należy wpisać pełny, np. do budynku 1, lokalu nr 2: 01002.
- Monitor sygnalizuje otrzymanie wiadomości krótkim dźwiękiem powiadomienia.
- Przytrzymanie przez 2 sekundy wiadomości z listy odebranych lub wysłanych wyświetli opcję usunięcia wszystkich wiadomości z listy.

7.7 Funkcja podglądu

W oknie głównym naciśnij ikonę „**Podgląd**” , następnie wybierz stację zewnętrzną lub kamerę IP, żeby wyświetlić obraz z wybranego urządzenia.



Uwaga:

Podczas podglądu z dowolnego urządzenia, masz możliwość ręcznego zrobienia zdjęcia lub nagrania wideo.

Podczas podglądu ze stacji zewnętrznej możesz otworzyć drzwi i bramę oraz nawiązać połączenie głosowe, podnosząc słuchawkę.

7.7.1 Dodawanie Kamery IP

W menu „**Podgląd**” naciśnij ikonę „**Kamery**”, a następnie wybierz ikonę „+” w prawym górnym rogu ekranu, aby dodać kamerę IP.



WAŻNE

- Wideodomofon obsługuje dowolną kamerę IP z otwartym protokołem komunikacyjnym Onvif.
- **Rozdzielczość kamery IP należy ustawić do 1080P.**
- Aby dodać przewodową kamerę IP, adres kamery musi należeć do tej samej sieci, co wideodomofon.
- Kamery IP dodane do stacji portierskiej są widoczne tylko w tej stacji.
- Kamery IP dodane w pierwszej stacji zewnętrznej (pracującej w trybie **PLC**) będą widoczne we wszystkich urządzeniach. Aby dodać kamery IP należy zalogować się do pierwszej stacji zewnętrznej (**10.0.14.9**) poprzez przeglądarkę internetową.

7.8 Pamięć

Naciśnij ikonę „**Pamięć**”  na ekranie głównym, aby przejrzeć zdjęcia lub nagrania, które zostały wykonane ręcznie podczas połączenia lub podglądu ze stacjami zewnętrznymi oraz kamerami IP.

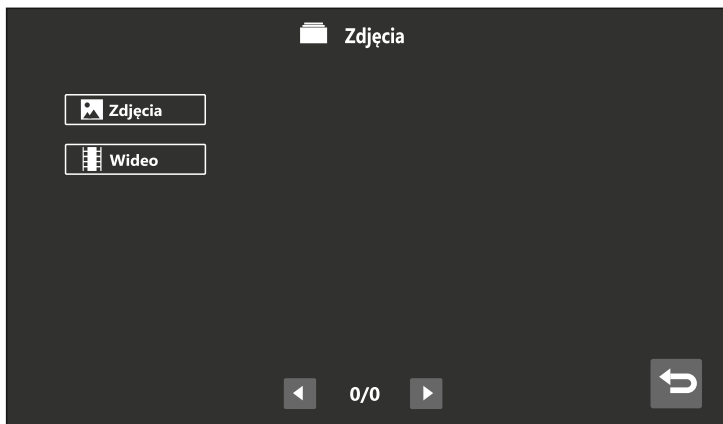

WAŻNE

- W tym miejscu przechowywane są tylko ręcznie wykonane zdjęcia. Zdjęcia ze stacji wykonane automatycznie przy połączeniach przechowywane są w spisie połączeń.
- Naciśnij zdjęcie i przytrzymaj przez 2 sekundy, żeby je usunąć lub usunąć wszystkie zdjęcia z listy.
- Pojemność wewnętrznej pamięci flash: 100 zdjęć.

7.9 Ustawienia

Naciśnij ikonę  na głównej stronie monitora, aby przejść do „**Ustawień**”.

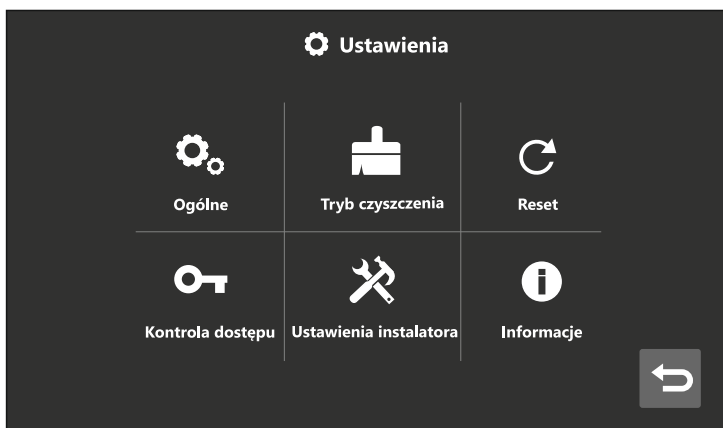

- **Ogólne:** Możesz włączyć lub wyłączyć dźwięk dotyku, zmienić język, nazwę użytkownika oraz ustawić jasność ekranu.
- **Tryb czyszczenia:** Możesz aktywować tryb czyszczenia pamięci urządzenia.
- **Reset:** Możesz zresetować urządzenie do ustawień fabrycznych (z wyjątkiem ustawień instalatora) lub ponownie uruchomić urządzenie.
- **Kontrola dostępu:** Jest nieaktywna dla stacji portierskiej.
- **Ustawienia instalatora:** Możesz dokonać resetu systemu, zmienić hasło instalatora, uzyskać informacje o urządzeniu oraz skonfigurować je, aktywować funkcję SIP oraz dodać kamery IP.
- **Informacje:** Możesz sprawdzić wersję oprogramowania i adres urządzenia.

7.9.1 Ustawienia instalatora

Ustawienia w tym dziale mogą wykonać tylko profesjonalni instalatorzy, użytkownicy nie powinni wchodzić do tego menu.

W ustawieniach instalatora można przywrócić ustawienia fabryczne monitora, zmienić hasło instalatora (hasło domyślne: **0000**), zmienić adres urządzenia (nr budynku i lokalu), aktywować funkcję SIP oraz dodać kamery IP.



Reset systemu

Reset instalatora przywraca system stacji portierskiej do ustawień fabrycznych. Po resecie należy ponownie skonfigurować urządzenie.

Reset - przywraca do ustawień fabrycznych

Głęboki reset - przywraca do ustawień fabrycznych oraz powoduje wyczyszczenie wszystkich rejestrów z pamięci konsoli portierskiej.

Hasło instalatora

W tej zakładce możesz zmienić hasło instalatora.

Jeśli hasło instalatora zostało zapomniane, może zostać zresetowane do domyślnego za pomocą przeglądarki internetowej lub konfiguratora IPX.

WAŻNE

- Stacja portierska obsługuje automatyczną i manualną konfigurację sieci.
- Długość adresu wywoławczego urządzenia możesz ustawić w zakresie 4, 5 lub 6 cyfr, przy czym ilość cyfr musi być taka sama dla wszystkich urządzeń w systemie. Domyślna długość adresu jest 5 cyfrowa.

8. KARTA GWARANCYJNA

Nazwa i model urządzenia:

Stacja portierska M120-P

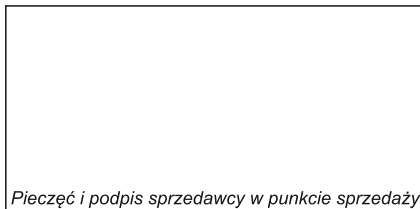

Pieczęć i podpis sprzedawcy w punkcie sprzedaży

.....
Data sprzedaży

1. Vidos sp. z o.o. udziela gwarancji na zakupione produkty na okres 36 miesięcy od daty zakupu, umieszczonej na niniejszej Karcie Gwarancyjnej i dokumencie zakupu.
2. Usterki produktu ujawnione w okresie gwarancji będą usuwane bezpłatnie w ciągu 21 dni roboczych od daty przyjęcia produktu do punktu serwisowego.
3. Użytkownikowi przysługuje prawo wymiany produktu na nowy, jeżeli:
 - > w okresie gwarancji wykonano cztery istotne naprawy, a produkt nadal wykazuje usterki;
 - > po stwierdzeniu, że wystąpiła usterka niemożliwa do usunięcia. Przy wymianie produktu na nowy potrąca się równowartość brakujących lub uszkodzonych przez Użytkownika elementów (także opakowania) i koszt ich wymiany.
4. Użytkownik dostarcza uszkodzony sprzęt na własny koszt do punktu serwisowego
5. Gwarancja nie obejmuje obniżania się jakości urządzenia spowodowanego normalnym procesem zużycia i poniższych przypadków:
 - > niewłaściwym lub niezgodnym z instrukcją obsługi użytkowaniem produktu;
 - > użytkowaniem lub pozostawieniem produktu w nieodpowiednich warunkach (nadmierna wilgotność, zbyt wysoka lub niska temperatura, nasłonecznienie itp.) odmiennych warunków konserwacji i eksploatacji zamieszczonych instrukcji obsługi produktu;
 - > uszkodzeń mechanicznych, chemicznych, termicznych;
 - > uszkodzeń spowodowanych działaniem sił zewnętrznych np. przepięcia w sieci elektrycznej, wyładowania atmosferyczne, powódź, pożar;
 - > uszkodzenie powstałe na skutek niewłaściwego zainstalowania urządzenia, niewłaściwego przechowywania urządzenia lub napraw wykonanych przez osoby nieupoważnione;
 - > uszkodzenie powstałe na skutek podłączenia niewłaściwego napięcia.
6. Gwarancja straci ważność w skutek:
 - > zerwania lub uszkodzenia plomb gwarancyjnych;
 - > podłączenia dodatkowego wyposażenia, innego niż zalecane przez producenta produktu;
 - > przeróbek i zmian konstrukcyjnych produktu oraz napraw wykonanych poza punktem serwisu Vidos;
 - > Karta gwarancyjna lub numery seryjne zostały zmienione, zamazane lub zatarte;
7. Karta Gwarancyjna jest ważna tylko z wpisaną datą sprzedaży potwierdzonymi pieczęcią i podpisem sprzedawcy.
8. Warunkiem wykonania naprawy jest dostarczenie towaru z niniejszą Kartą Gwarancyjną oraz dowodem zakupu.
9. Punkt serwisowy:

VIDOS Sp. z o.o.
ul. Sokołowska 44
05-806 Sokołów / k. Warszawy

tel. 22 8174008
e-mail: biuro@vidos.pl
www.vidos.pl

V I D O S

Vidos sp. z o.o.
ul. Sokołowska 44
05-806 Sokółów
Poland
tel: +48 22 8174008
email: biuro@vidos.pl
www.vidos.pl