

V I D O S

Wideodomofon z serii **IPX**

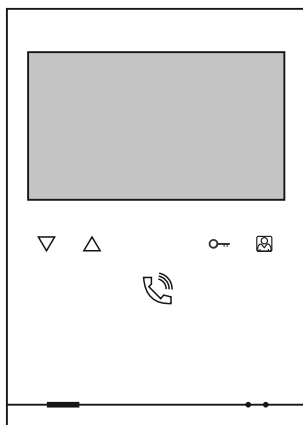

Monitor M101

INSTRUKCJA OBSŁUGI • SPECYFIKACJA TECHNICZNA

ZASTRZEŻENIA PRAWNE

Opisywany produkt, wraz z jego sprzętem i oprogramowaniem, jest kompletny. Nie udzielamy gwarancji dotyczących wartości handlowej urządzenia, jego jakości, przydatności do określonego celu ani nienaruszalności praw osób trzecich.

Firma Vidos, jej dyrektorzy, kierownicy, pracownicy oraz dystrybutorzy nie ponoszą odpowiedzialności za jakiegokolwiek szkody, w tym między innymi za utratę zysków biznesowych, przerwy w działaniu sprzętu, utratę danych czy dokumentacji związanej z użytkowaniem produktu – nawet jeśli zostaliśmy poinformowani o możliwości wystąpienia takich szkód.

W przypadku produktów z dostępem do internetu ich użytkowanie odbywa się wyłącznie na własne ryzyko. Firma Vidos nie ponosi odpowiedzialności za nieprawidłowe działanie, naruszenie prywatności ani inne szkody wynikające z cyberataków, włamań hakerskich, wirusów lub innych zagrożeń internetowych. W razie potrzeby zapewniamy jednak niezbędne wsparcie techniczne.

Nasza firma nie ponosi również odpowiedzialności za użycie produktu w sposób niezgodny z prawem. W przypadku konfliktu między niniejszą instrukcją a obowiązującymi przepisami prawnymi, pierwszeństwo mają przepisy prawa.

W razie pytań prosimy o kontakt z działem serwisu firmy Vidos. Dane kontaktowe znajdują się na stronie vidos.pl w zakładce „Kontakt” lub na ostatniej stronie niniejszej instrukcji.

NIEBEZPIECZEŃSTWA

- Wszystkie operacje elektroniczne powinny być ściśle zgodne z przepisami bezpieczeństwa elektrycznego, przepisami przeciwpożarowymi i innymi powiązаныmi przepisami w danym regionie.
- Należy używać zasilacza dostarczonego przez renomowaną firmę. Pobór energii nie może być mniejszy niż wymagana wartość.
- Upewnij się, że zasilanie zostało odłączone przed podłączeniem, zainstalowaniem lub demontażem urządzenia.
- Jeśli produkt jest instalowany na ścianie lub suficie, urządzenie musi być stabilne.
- Jeśli z urządzenia wydobywa się dym, nieprzyjemny zapach lub hałas, natychmiast wyłącz zasilanie i odłącz kabel zasilający, a następnie skontaktuj się z serwisem.
- Jeśli produkt nie działa prawidłowo, skontaktuj się ze sprzedawcą lub najbliższym centrum serwisowym. Nigdy nie próbuj samodzielnie rozmontowywać urządzenia. (Nie ponosimy odpowiedzialności za problemy spowodowane przez nieautoryzowane naprawy lub konserwacje.)

OSTRZEŻENIA

- Nie upuszczaj urządzenia, ani nie poddawaj go wstrząsom. Unikaj instalacji urządzenia na powierzchniach drgań lub w miejscach narażonych na wstrząsy (może to spowodować uszkodzenie sprzętu).
- Nie umieszczaj urządzenia w bardzo gorących lub skrajnie zimnych miejscach (sprawdź specyfikacje urządzenia w celu potwierdzenia właściwej temperatury pracy). Nie wystawiaj go również na działanie wysokiego promieniowania elektromagnetycznego i w miejscach wysoce zakurzonych.
- Nie kieruj urządzenia na słońce ani na bardzo jasne miejsca. W takim przypadku może wystąpić rozmazanie (co nie jest wadą), a także obniżenie wytrzymałości czujnika ruchu w tym samym czasie.
- Używaj miękkiej i suchej ściereczki do czyszczenia powierzchni wewnętrznych i zewnętrznych pokrywy urządzenia. Nie używaj alkalicznych detergentów.
- Zachowaj wszystkie opakowania po produkcie do wykorzystania w przyszłości. Transport bez oryginalnego opakowania może spowodować uszkodzenie urządzenia i prowadzić do dodatkowych kosztów.
- Gwarancja nie dotyczy wad produktu i usterek powstałych w wyniku niewłaściwego montażu (tzn. w sprzeczności z niniejszym dokumentem).
- Gdy nie zostaną spełnione odpowiednie warunki montażu, woda może dostać się do wnętrza urządzenia i uszkodzić elektronikę.

Zastrzeżenia prawne	1
Niebezpieczeństwa i ostrzeżenia	2
Spis treści	3
1. Zawartość opakowania	4
2. Opis urządzenia	5
3. Cechy produktu	6
4. Montaż	6
5. Schematy połączeń	7
6. Konfiguracja monitora	11
7. Obsługa i ustawienia monitora	12
7.1 Menu główne	12
7.2 Odbieranie połączeń ze stacji zewnętrznej	13
7.3 SOS - wezwanie pomocy	14
7.4 Wydarzenia	14
7.5 Funkcja podglądu	15
7.6 Ustawienia alarmu	16
7.7 Interkom	17
7.8 Ustawienia	18
8. Dane techniczne	21
9. Deklaracja zgodności UE	21
10. Karta gwarancyjna	22

1. ZAWARTOŚĆ OPAKOWANIA

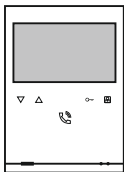

Przewód 2-pinowy



Przewody 8-pinowe



Śruby montażowe
KA M4 x 35 mm



Kołki rozporowe
M4 x 35 mm



Podręcznik użytkownika

Uwaga:

Zanim przystąpisz do montażu i użytkowania urządzenia prosimy o dokładne zapoznanie się z niniejszą instrukcją obsługi.

W razie jakichkolwiek problemów z zrozumieniem jej treści prosimy o skontaktowanie się ze sprzedawcą urządzenia lub importerem.

Samodzielny montaż urządzenia i jego uruchomienie jest możliwe pod warunkiem posiadania podstawowej wiedzy z zakresu elektroniki oraz używania odpowiednich narzędzi. Zalecane jest dokonywanie montażu urządzenia przez wykwalifikowany personel. Producent nie odpowiada za uszkodzenia mogące wyniknąć z nieprawidłowego montażu czy eksploatacji urządzenia, oraz z dokonywania samodzielnych napraw i modyfikacji.

2. OPIS URZĄDZENIA

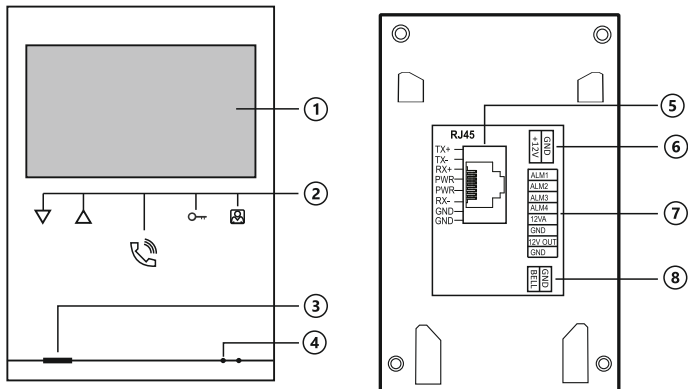

LP.	Nazwa
1	Ekran TFT LCD 4,3"
2	Przyciski dotykowe
3	Głośnik
4	Mikrofon
5	Złącze RJ45 - PoE standardowy lub LAN)
6	Port połączeniowy - Zasilanie DC 12V
7	Port połączeniowy - Wejście dla czujek alarmowych
8	Port połączeniowy - przycisk wyjścia

3. CECHY PRODUKTU

- 4,3 calowy ekran
- Rozdzielczość 480x273 pikseli
- System operacyjny Linux
- Obsługa 4 wejść alarmowych i 1 wyjścia alarmowego
- Możliwość sterowania dwoma wejściami (np. furtką i bramą automatyczną)
- Wewnętrzna pamięć flash na 100 zdjęć
- Automatyczne lub ręczne rejestrowanie obrazu
- Interkom wewnętrzny i zewnętrzny
- Obsługa kamery IP z rozdzielczością do 720P
- 10 melodii dzwonka, osobno dla każdego wejścia i interkomu
- Regulacja głośności rozmowy i dzwonka
- Menu dostępne w języku polskim i angielskim
- Funkcja „Nie przeszkadzać”
- Zasilanie PoE lub DC12V
- Możliwość zainstalowania w domach jednorodzinnych i w blokach
- Wymiary (mm): 156(w) x 112(sz) x 17(gł)

4. MONTAŻ

Sugerowana wysokość montażu monitora to około 160cm od podłoża.

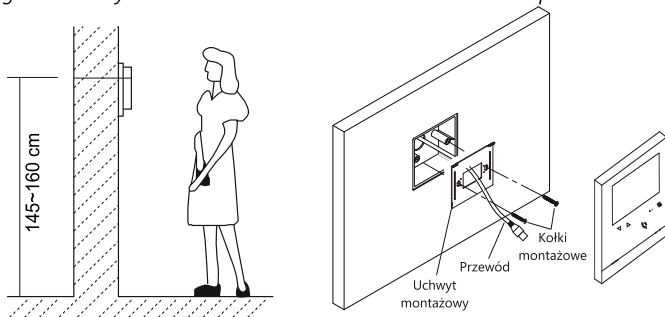

1. Zamontuj w ścianie podtynkową puszkę elektryczną o średnicy 60 mm.
2. Zamontuj na ścianie uchwyt montażowy, przed przykręceniem przewodów przez otwór w uchwycie okablowanie monitora.
3. Podłącz przewody do monitora
4. Zawieś monitor na uchwycie wsuwając go na zaczepy od góry.

5. SCHEMATY POŁĄCZEŃ

WAŻNE

- Maksymalna odległość między urządzeniami (monitor, stacja zewnętrzna, stacja portierska, switch, switch PoE) wynosi 100 metrów.
- Aby podłączyć urządzenia końcowe na większą odległość niż 100 m, należy zastosować kolejne switch'e.
- W jednym mieszkaniu można zainstalować do 6 monitorów.
- Adresowanie IP urządzenia można ustawić jako automatyczne lub ręczne.
- Typ kodowania wywołania i konfiguracja sieci muszą być jednakowe dla wszystkich urządzeń.
- Adres innych urządzeń można ustawić tylko po konfiguracji pierwszej stacji zewnętrznej (PLC) w systemie.
- Monitor może być zasilany przez standardowy switch PoE (IEEE802.3af; IEEE802.3at; IEEE802.3bt) lub zasilacz DC 12V/1A. Zabronione jest stosowanie switcha PoE niezgodnego ze standardem. Uszkodzenia wynikłe ze stosowania nieodpowiednich źródeł zasilania nie podlegają gwarancji.

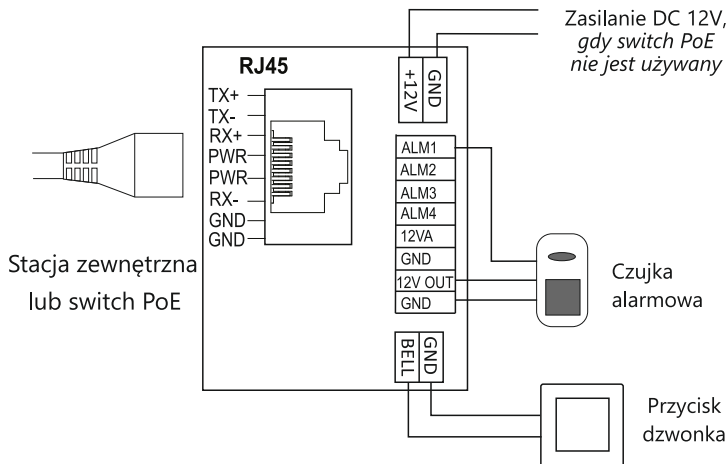

ALM1
ALM2
ALM3
ALM4
12VA
GND
12V OUT
GND

Złącza alarmowe:

- Wejścia ALM1 do ALM4: służy do podłączenia czujek alarmowych.
- Wyjścia 12VA i GND: zasilanie czujki alarmowej DC 12V/300mA. Dostarcza zasilanie, gdy alarm jest uzbrojony i wyłącza, gdy alarm jest rozbrojony.
- Wyjścia 12V OUT i GND: zasilanie czujki alarmowej DC 12V/300mA. Dostarcza zasilanie bez przerwy.

Schemat połączenia ze switchem PoE

W tym trybie, można podłączyć kilka monitorów z kilkoma z stacjami zewnętrznymi.

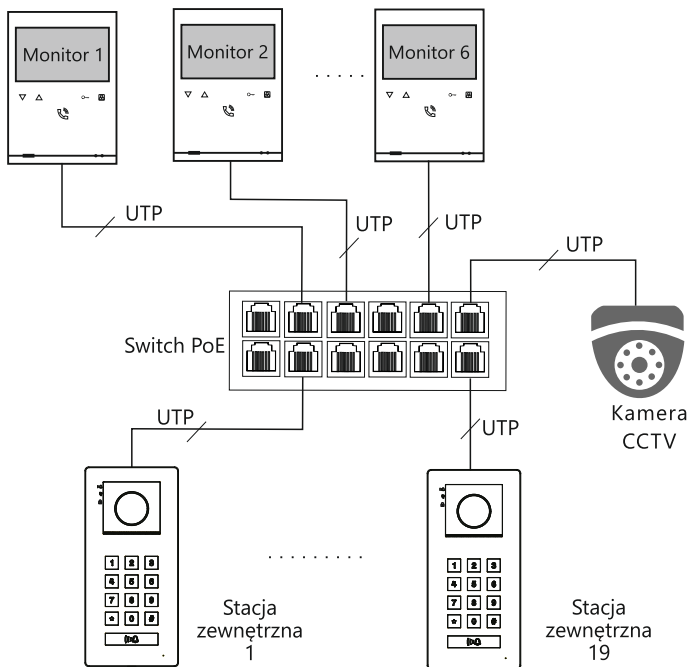

Schemat ideowy połączenia budynku wielorodzinnego

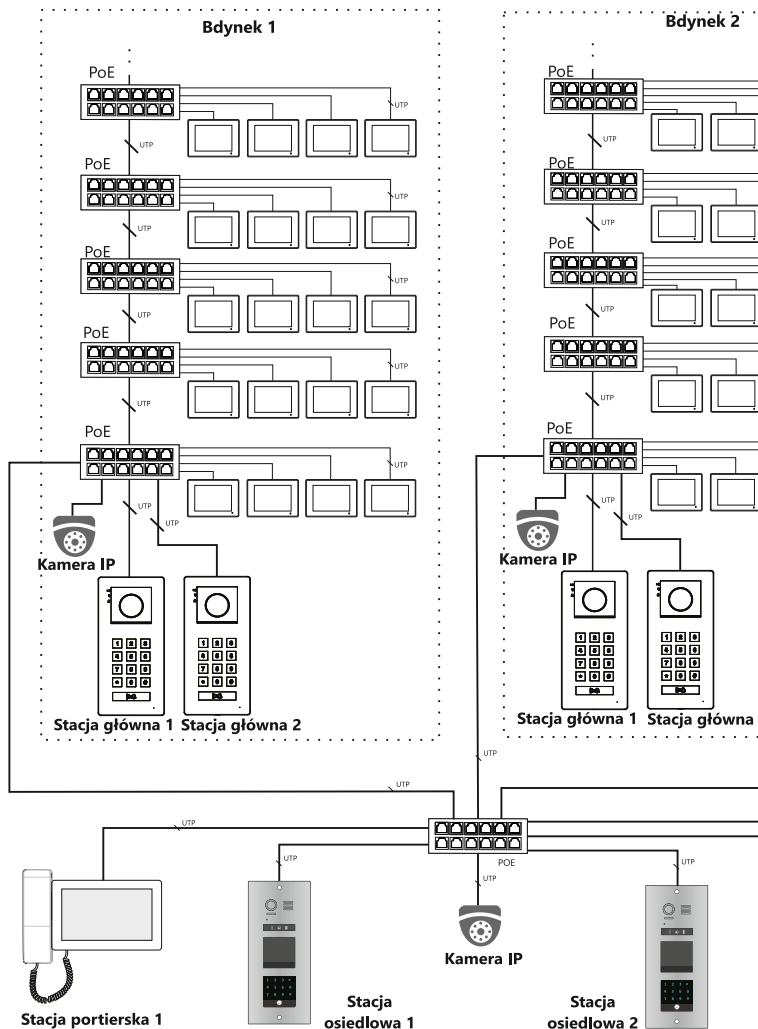

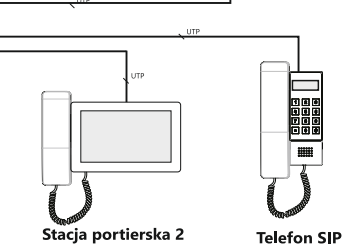
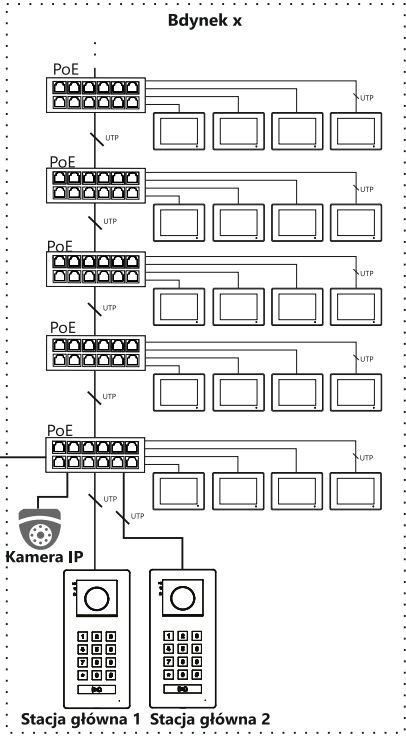
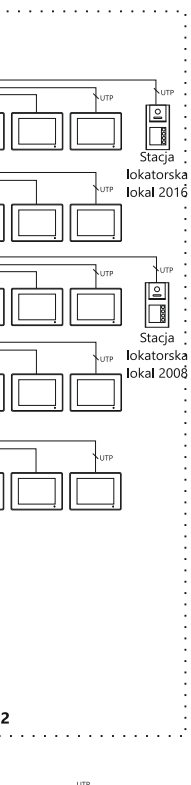

6. KONFIGURACJA MONITORA

1. Przed uruchomieniem monitora należy najpierw skonfigurować stację zewnętrzną. Pierwszą stacją(PLC) w systemie można skonfigurować naciskając przycisk 1 przez 5 sekund, na nowej nie skonfigurowanej stacji zewnętrznej lub stacji po resece, wygeneruje się długi dźwięk. Aby konfiguracja powiodła się prawidłowo należy odczekać około 2 minuty i dopiero wtedy przejść do następnego kroku (pkt 2). Kolejne stacje w systemie należy konfigurować za pomocą przeglądarki internetowej lub narzędzia konfiguracyjnego Vidos IPX.
2. Po uruchomieniu monitora należy najpierw wybrać język, następnie ustawić numer budynku, numer lokalu i urządzenia oraz kodowanie połączenia. Zalecane jest kodowanie 5-cyfrowe.

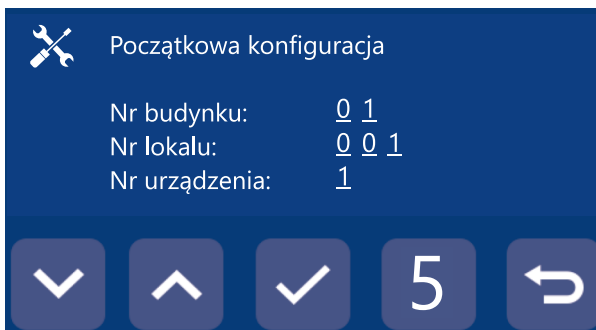

3. W przypadku domów jednorodzinnych numer budynku i numer lokalu należy ustawić na 1.
Do jednego lokalu można przypisać maksymalnie 6 monitorów.
Nr urządzenia:
1 - Master(monitor główny),
2-6 Slave(monitory podrzędne).
4. Gdy dokonasz pełnej konfiguracji, potwierdź operację wybierając przycisk 

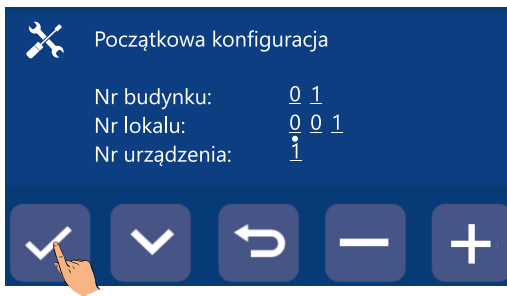

5. Po potwierdzeniu wpisanych danych monitor zsynchronizuje się ze stacją zewnętrzną(PLC). Po pomyślnej synchronizacji urządzenie automatycznie uruchomi się ponownie.

7. OBSŁUGA I USTAWIENIA MONITORA







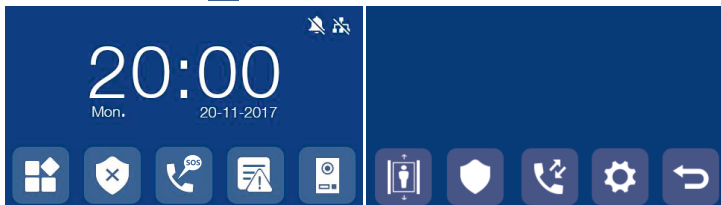

7.1 Menu główne

Gdy monitor jest w stanie czuwania, naciśnij dowolny przycisk na monitorze, a wyświetli się strona główna monitora.

Gdy wybierzesz ikonę , wejdiesz w kolejne menu.





Opis ikon

	Uzbrajanie/rozbrajanie alarmu		Wezwanie windy
	SOS - Wezwanie pomocy		Ustawienia alarmu
	Wydarzenia		Interkom
	Podgląd		Ustawienia

Uwaga:

-Jeśli na monitorze wyświetla się ikona  oznacza to, że alarm jest rozbrojony.





-Jeśli na monitorze wyświetla się ikona  oznacza to, że alarm jest uzbrojony.

-Jeśli w prawym górnym rogu monitora wyświetla się ikona , oznacza to, że tryb „Nie przeszkadzać” jest aktywny.

-Jeśli w prawym górnym rogu monitora wyświetla się ikona , oznacza to brak połączenia sieciowego.



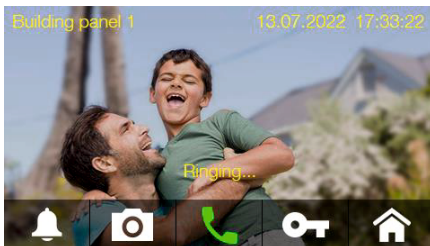

7.2 Odbieranie połączeń ze stacji zewnętrznej

Gdy gość naciśnie przycisk wywołania na stacji zewnętrznej, na Twoim monitorze wyświetli się obraz ze stacji zewnętrznej.

Gdy trwa łączenie, możesz wyłączyć/ włączyć dzwonek wybierając ikonę  / 
Możesz również zrobić zdjęcie , otworzyć drzwi 
lub wrócić do ekranu głównego .



Aby odebrać połączenie naciśnij .

Podczas rozmowy ze swoim gościem, możesz wyłączyć/ włączyć mikrofon  / 
(gość nie będzie słyszał Ciebie, ale Ty go tak), zrobić zdjęcie , otworzyć drzwi 
oraz dostosować głośność rozmowy .

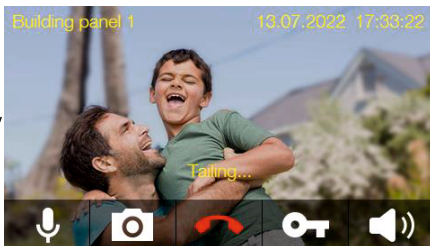

Aby zakończyć rozmowę naciśnij .

7.3 SOS - wezwanie pomocy

Wybierając ikonę  możesz wezwać pomoc, numer alarmowy należy najpierw ustawić na stronie **ustawień instalatora**:

- Możesz ustawić 3 użytkowników do połączeń SOS. Użytkowników można wybierać z książki adresowej lub lokalnych kontaktów.
- Ustawić czas dzwonienia w przypadku połączeń SOS (5-60 sekund).
- Ustawić powtarzanie dzwonienia (1/2/3 razy).

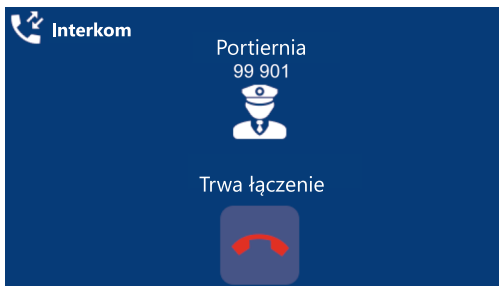

7.4 Wydarzenia

Wybierz ikonę  w ekranie głównym monitora, aby przejść do strony „**Wydarzenia**”

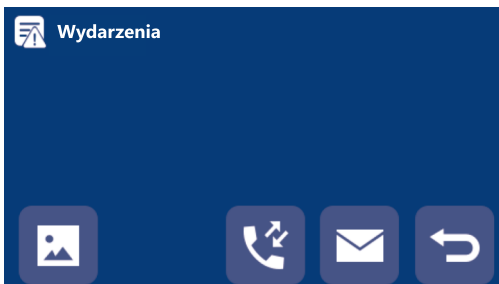



Na tej stronie możesz odtworzyć zdjęcia, które wykonałeś ręcznie, przejrzeć rejestr połączeń, odsłuchać wiadomość głosową zostawioną przez gościa oraz przeczytać odebrane wiadomości tekstowe.

Gdy wybierzesz ikonę , możesz przejrzeć **zdjęcia**, które wykonałeś ręcznie. Możesz także usunąć je.

- *Pamięć urządzenia: maksymalnie 100 zdjęć*

Gdy wybierzesz ikonę , możesz przejrzeć **spis połączeń**.

Posługując się strzałkami /, możesz wybrać połączenie, które chcesz sprawdzić lub usunąć.

Jeśli przy połączeniu wyświetla się ikona , możesz obejrzeć zdjęcie wykonane podczas połączenia.

Jeśli przy połączeniu wyświetli się , możesz odsłuchać zostawioną wiadomość głosową.

Jeśli przy połączeniu wyświetli się , możesz oddzwonić.

- *Pojemność pamięci połączeń: maksymalnie 100 połączeń*

Gdy wybierzesz ikonę , możesz przejrzeć otrzymane **wiadomości** tekstowe. Na tym urządzeniu nie masz możliwości pisania i wysyłania wiadomości.

- *Pojemność pamięci wiadomości: maksymalnie 100 wiadomości*

7.5 Funkcja podglądu

Po naciśnięciu ikony  „Podgląd” na głównej stronie monitora, będziesz mógł obejrzeć obraz ze stacji zewnętrznych i kamer CCTV. Monitor ten nie posiada funkcji dodania kamery CCTV, dlatego możesz mieć podgląd jedynie z kamer CCTV dodawanych do stacji zewnętrznych.

Monitor obsługuje kamerę z rozdzielczością ustawioną do 720P.

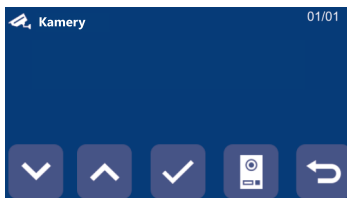
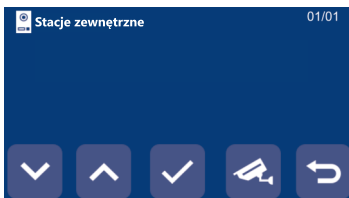

Gdy wybierzesz ikonę  i wejdiesz w kolejne menu, będziesz mógł:



Wezwać windę - funkcja ta będzie dostępna jeżeli w systemie zainstalowany jest kontroler windy, (aby włączyć tę funkcję, wejdź na stronę ustawień instalatora)



Ustawić alarm (domyślne hasło: **9999**)



Nawiązać połączenie interkomowe



Przejrzeć i zmienić ustawienia

7.6 Ustawienia alarmu

Aby ustawić alarm naciśnij ikonę  i wprowadź hasło (domyślne **9999**). Wyświetli się nowy ekran z wieloma funkcjami.



Gdy wybierzesz ikonę , otworzysz „**rejestr zdarzeń**”. Na tej stronie możesz przejrzeć zapisy alarmowe. Pamięć monitora może przechowywać do 100 informacji o alarmach.

Gdy wybierzesz ikonę , otworzysz stronę, na której będziesz mógł **zmienić hasło** alarmowe.

Gdy wybierzesz ikonę , otworzysz stronę „**Ustawienia strefy**”.

W tym miejscu możesz ustawić 4 strefy, a w każdej z nich:

- Typ czujnika : gaz, dym, zalanie, kontaktron, PIR, niestandardowy;
- Tryb wyzwalania: natychmiastowe 24, wyłączone, natychmiastowe, z opóźnieniem;
- Czas na rozbrojenie alarmu: 10/ 20/ 30 100 s.
- Opóźnienie aktywacji alarmu: 10/ 20/ 30 100 s.
- Rodzaj styku: NO / NC

Gdy wybierzesz ikonę , zresetujesz ustawienia alarmu.

Aby wrócić na poprzednią stronę naciśnij  .



Uwaga:

Po uzbrojeniu alarmu monitor emituje sygnał dźwiękowy potwierdzający uzbrojenie. W przypadku naruszenia strefy alarmowej monitor generuje sygnał dźwiękowy oraz wysyła sygnał alarmowy do stacji portierskiej. Aby rozbroić alarm wprowadź hasło.

7.7 Interkom

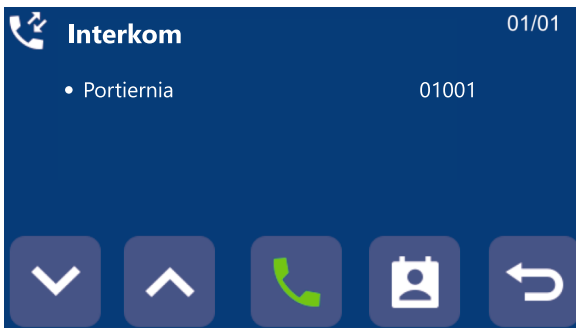

Aby nawiązać połączenie interkomowe z innym użytkownikiem, naciśnij ikonę  . Wyświetli się poniższa strona.



Wybierając ikony  , możesz wybrać użytkownika, z którym chcesz nawiązać połączenie. Aby zadzwonić naciśnij .

Możesz również dodać kontakty do swojej listy wybierając zakładkę  .

7.8 Ustawienia

Aby otworzyć stronę z ustawieniami, na stronie głównej naciśnij ikonę , a następnie wybierz . Wyświetli się poniższy obraz. Możesz tu między innymi zmieniać ustawienia ogólne monitora, dostosować dźwięki do poszczególnych połączeń, zrestartować urządzenie oraz otworzyć stronę z ustawieniami instalatora.

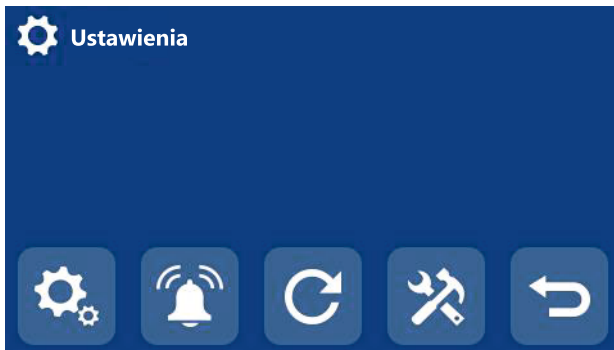

7.8.1 Ustawienia ogólne

Na stronie „**Ustawień ogólnych**” , możesz włączyć/wyłączyć dźwięk dotyku przycisków, możesz również zmienić ustawienia dotyczące połączeń np:

- włączyć/wyłączyć interkom
- włączyć/wyłączyć funkcję pozostawiania wiadomości głosowej
- włączyć/wyłączyć funkcję automatycznego nagrywania (urządzenie automatycznie zapisze obraz w momencie przyciśnięcia przycisku wywołania na stacji zewnętrznej. Zdjęcie zostanie przypisane do tego połączenia i będziesz mógł odtworzyć je w Spisie Połączeń)

W tej zakładce ustawisz także język (polski/ angielski) i kod otwarcia drzwi. W sekcji "**Informacje**" możesz sprawdzić wersję oprogramowania, informacje o urządzeniu i adres IP.

7.8.2 Ustawienia melodii



Na stronie „**Ustawień melodii**” , możesz włączyć i ustawić funkcję "Nie przeszkadzać". Dodatkowo, możesz ustawić:

- Melodia dla połączeń interkomowych
- Melodia wywołania ze stacji zewnętrznej
- Melodia dzwonka do drzwi
- Dzwonek z portierni
- Dźwięk oczekiwania na połączenie

Możesz również regulować głośność dzwonka i rozmowy.

(Do wyboru jest 10 dzwonek, osobny dla każdej wyżej wymienionej pozycji)

7.8.3 Reset ustawień użytkownika

Aby zresetować ustawienia użytkownika, wybierz ikonę , a następnie potwierdź naciskając .

7.8.4 Ustawienia instalatora

Ustawienia w tym dziale powinni wykonywać tylko profesjonalni instalatorzy, użytkownicy nie powinni ich zmieniać.

Na stronie „**Ustawień instalatora**”  można zresetować system.

Reset instalatora przywraca system monitora do ustawień fabrycznych.

Po resecie należy ponownie skonfigurować monitor

Jeśli hasło instalatora zostało zapomniane, może zostać zresetowane do domyślnego (hasło domyślne: **0000**) przez przeglądarkę internetową.

Aby tego dokonać, otwórz przeglądarkę internetową i wprowadź w pasku adresu adres IP urządzenia (adres IP znajdziesz w **Ustawienia -> Ustawienia Ogólne -> Informacje**). Domyślna nazwa użytkownika do logowania przez przeglądarkę internetową to: **admin**, hasło: **888999**.

Na tej stronie można także przeglądać i zmieniać adres urządzenia (nr budynku/ nr lokalu/ nr urządzenia) oraz ustawić numery alarmowe (np. numer do stacji portierskiej to **99901**), czas ich trwania i liczbę powtórzeń.

Można tu także ustawić datę i zegar oraz skonfigurować windy, jeżeli w systemie zainstalowany jest kontroler windy.

7.8.5 Tabela z zakresem adresów urządzeń

Nazwa Urządzenia	4 cyfrowy		5 cyfrowy		6 cyfrowy		
	Numer budynku	Numer urządzenia	Numer budynku	Numer urządzenia	Numer budynku	Numer piętra	Numer urządzenia
Monitor	1-98	1-79	1-98	1-799	1-98	1-63	1-32
Stacja główna	1-98	81-85	1-98	801-819	1-98	9001-9019	
Konsola ochrony bloku	1-98	91-99	1-98	851-859	1-98	9601-9619	
Stacja osiedlowa	99	81-85	99	801-819	99	9001-9019	
Konsola ochrony osiedla	99	91-99	99	901-919	99	9801-9819	

WAŻNE

- W jednym lokalu można zainstalować do 6 monitorów:
Master (nr 1) - monitor główny: Slave (nr 2 ~ 6) - monitory podrzędne.
- Monitor obsługuje automatyczną i manualną konfigurację sieci.
- Długości adresu wywoławczego urządzenia możesz ustawić w zakresie 4, 5 lub 6 cyfr, przy czym ilość cyfr musi być taka sama dla wszystkich urządzeń w systemie. Domyślne kodowanie to 5 cyfrowe.
- Monitor możesz skonfigurować za pomocą przeglądarki internetowej lub narzędzia konfiguracyjnego Vidos IPX.

Możliwość rozbudowy systemu

- 2000 lokali w jednym budynku.
- 6 monitorów w 1 lokalu
- 98 budynków, każdy z 19 stacjami zewnętrznymi i 19 konsolami portierskimi.
- 19 stacji osiedlowych
- 19 osiedlowych konsoli portierskich
- 32 kamery IP lub kamery WiFi z protokołem Onvif

8. DANE TECHNICZNE

Kategoria	Parametr
Zasilanie	PoE lub 12V DC
Wyświetlacz	4,3-calowy LCD TFT
Rozdzielczość ekranu	480x273 (RGB)
Obsługiwane rozdzielczości wideo	720P
Ilość stacji zewnętrznych	19
Ilość monitorów dodatkowych	5
Podłączenie dodatkowych kamer CCTV	32 kamery IP
Wejścia alarmowe	4
Pamięć wbudowana	100 zdjęć
Wymiary(mm)	156x112x17 (głębokość bez ramki)
Temperatura pracy	-10 ~ 55 °C

9. DEKLARACJA ZGODNOŚCI UE



Niniejszy produkt i ewentualnie dostarczone z nim akcesoria są oznaczone symbolem „CE”, potwierdzającym zgodność z obowiązującymi zharmonizowanymi normami europejskimi, wymienionymi w dyrektywie EMC 2014/30/UE, dyrektywie LVD 2014/35/UE, dyrektywie RoHS II 2011/65/UE + RoHS III 2015/863.

Dyrektywa 2012/19/EU + 2024/884 (WEEE): Produkty oznaczone tym symbolem nie mogą być utylizowane jako niesortowane odpady komunalne w Unii Europejskiej. Aby zapewnić odpowiedni recykling, należy zwrócić ten produkt do lokalnego dostawcy po zakupie nowego, równoważnego sprzętu lub zutylizować go w wyznaczonych punktach zbiórki. Więcej informacji można znaleźć na stronie:

www.recyclethis.info

Rozporządzenie 2023/1542 dotyczące baterii: Ten produkt zawiera baterię, której nie wolno wyrzucać razem z niesortowanymi odpadami komunalnymi w Unii Europejskiej. Zapoznaj się z dokumentacją produktu, aby uzyskać szczegółowe informacje o baterii. Bateria oznaczona jest odpowiednim symbolem, który może zawierać oznaczenie metali ciężkich, takich jak kadm (Cd) lub ołów (Pb).

Aby zapewnić prawidłowy recykling, zwróć baterię dostawcy lub oddaj do wyznaczonego punktu zbiórki. Więcej informacji można znaleźć na stronie:

www.recyclethis.info

10. KARTA GWARANCYJNA

Nazwa i model urządzenia:

**MONITOR GŁOŚNOMÓWIĄCY Z EKRANEM 4,3"
M101**

Pieczęć i podpis sprzedawcy w punkcie sprzedaży

.....
Data sprzedaży

1. VIDOS sp. z o.o. udziela gwarancji na zakupione produkty na okres 36 miesięcy od daty zakupu, umieszczonej na niniejszej Karcie Gwarancyjnej i dokumencie zakupu.
2. Usterki produktu ujawnione w okresie gwarancji będą usuwane bezpłatnie w ciągu 21 dni roboczych od daty przyjęcia produktu do punktu serwisowego.
3. Użytkownikowi przysługuje prawo wymiany produktu na nowy, jeżeli:
 - > w okresie gwarancji wykonano cztery istotne naprawy, a produkt nadal wykazuje usterki;
 - > po stwierdzeniu, że wystąpiła usterka niemożliwa do usunięcia. Przy wymianie produktu na nowy potrąca się równowartość brakujących lub uszkodzonych przez Użytkownika elementów (także opakowania) i koszt ich wymiany
4. Użytkownik dostarcza uszkodzony sprzęt na własny koszt do punktu serwisowego.
5. Gwarancja nie obejmuje obniżania się jakości urządzenia spowodowanego normalnym procesem zużycia i poniższych przypadków:
 - > niewłaściwym lub niezgodnym z instrukcją obsługi użytkowaniem produktu;
 - > użytkowaniem lub pozostawieniem produktu w nieodpowiednich warunkach (nadmierna wilgotność, zbyt wysoka lub niska temperatura, nasłonecznienie itp.), odmiennych warunków konserwacji i eksploatacji zamieszczonych w instrukcji obsługi produktu;
 - > uszkodzeń mechanicznych, chemicznych, termicznych;
 - > uszkodzeń spowodowanych działaniem sił zewnętrznych np. przepięcia w sieci elektrycznej, wyładowania atmosferyczne, powódź, pożar;
 - > uszkodzenie powstałe na skutek niewłaściwego zainstalowania urządzenia, niewłaściwego przechowywania urządzenia lub napraw wykonanych przez osoby nieupoważnione;
 - > uszkodzenie powstałe na skutek podłączenia niewłaściwego napięcia.
6. Gwarancja straci ważność w skutek:
 - > zerwania lub uszkodzenia plomb gwarancyjnych;
 - > podłączenia dodatkowego wyposażenia, innego niż zalecane przez producenta produktu;
 - > przeróbek i zmian konstrukcyjnych produktu oraz napraw wykonanych poza punktem serwisu Vidos;
 - > Karta gwarancyjna lub numery seryjne zostały zmienione, zamazane lub zatarte;
7. Karta Gwarancyjna jest ważna tylko z wpisaną datą sprzedaży potwierdzonymi pieczęcią i podpisem sprzedawcy.
8. Warunkiem wykonania naprawy jest dostarczenie towaru z niniejszą Kartą Gwarancyjną oraz dowodem zakupu.
9. Punkt serwisowy:

VIDOS Sp. z o.o.
Ul. Sokołowska 44
05-806 Sokołów/ k. Warszawa

tel. 22 8174008
e-mail: biuro@vidos.pl
www.vidos.pl

V I D O S

Ul. Sokołowska 44
05-806 Sokołów k. Warszawy
tel. 22 8174008
e-mail: biuro@vidos.pl
www.vidos.pl